

W. STREIF

HANDELSGESELLSCHAFT M. B. H.



*Ihr Partner für
Geschäftsausstattung!*

2025-1

W. Streif Handelsgesellschaft m.b.H.

Besuchen Sie uns auch im Internet:
www.streif-austria.com

IMMER FÜR SIE DA!

LADENBAU · SCHAUFENSTERBEDARF · DEKO · DISPLAY · GROSSHANDEL

**LIEFERSERVICE
INNERHALB
48 STUNDEN!**

Lieber Kunde!

Unser Katalog ist seit der letzten Ausgabe nur noch als digitaler Download verfügbar. Wir möchten den Katalog für Sie noch benutzerfreundlicher gestalten und haben nun bei jedem Artikel einen Link eingefügt, der Sie direkt zum Produkt in unserem Online-Shop führt. Sie finden dort weitere Bilder und Informationen zum jeweiligen Produkt.

Ab sofort können wir Papiertragetaschen zu einem günstigeren Preis anbieten. Wir stellen für Sie auch gerne Taschen mit individuellem Logodruck her. Kontaktieren Sie uns, wenn Sie ein individuelles Angebot wünschen.

Viele Produkte sind lagernd – nutzen Sie also unseren schnellen Lieferservice!

Sie finden im Katalog auch spezielle Schnäppchen für die kleine Geldbörse. Greifen Sie also zu solange der Vorrat reicht!

Sie finden etwas nicht in unserem Katalog, dann schreiben Sie uns! Wir greifen auf ein großes Sortimentspool unserer Lieferanten zu und können Ihnen ein individuelles Angebot unterbreiten.

Auch mit Beratung und Planung unterstützen wir Sie gerne bei der Gestaltung/ Revitalisierung Ihres Geschäftslokales.

Bleiben Sie gesund! Mit positiven Wünschen
Ihr gesamtes STREIF-TEAM

KONTAKT

A-4650 Edt/Lambach, Zoblstraße 1
Telefon +43 (0) 72 45 / 243 76
Telefax: +43 (0) 72 45 / 243 76-3
E-Mail: office@streif-austria.at



Visitenkarte

BESUCHEN SIE UNSEREN AUSSTELLUNGSRAUM

Mo. – Do. 8.00 – 12.00 und 14.00 – 16.00 Uhr,
Fr. 8.00 – 12.00 Uhr
Termine ausserhalb der Geschäftszeiten nach Vereinbarung

INTERNET-SHOP

Alle Neuheiten, alle Aktionen,
das gesamte Programm
in unserem Internet-Shop:
www.streif-austria.com



SYMBOLERKLÄRUNG



= Achtung Lieferzeit



= Übergröße (Paketkosten werden zusätzlich verrechnet)

AUSZUG AUS DEN GESCHÄFTSBEDINGUNGEN

Lieferzeit: Prompt bis 3 Wochen, solange der Vorrat reicht.

Lagerartikel innerhalb von 48 Stunden (innerhalb Österreichs).

Lieferung: Die Ware bleibt bis zur vollständigen Bezahlung unser uneingeschränktes Eigentum. Die Lieferung erfolgt **versichert**, frei Haus, zuzüglich einem Versand- und Verpackungskostenanteil von **max. € 15,90 innerhalb Österreichs (andere Länder auf Anfrage), ausgenommen extra gekennzeichnete Artikel. Bei Kleinsendungen (Inland) wird eine geringere Versandkostenpauschale von € 6,90 (bis € 70,- Bestellwert) oder € 9,90 (bis € 150,- Bestellwert) verrechnet. Lieferkonditionen für Sonderartikel auf Anfrage.** Der Kunde ist verpflichtet, die Ware sofort nach Erhalt zu prüfen und allfällige Mängel und Falschlieferung unverzüglich nach ihrer Entdeckung (längst 48 Stunden nach der Lieferung) per E-Mail oder Fax detailliert zu melden. Sichtbare Beschädigung der Sendung ist sofort beim Zusteller schriftlich festzuhalten, da diese sonst nicht berücksichtigt werden kann.

Preise: Alle Preise verstehen sich zuzüglich der jeweils gültigen MwSt.
Preise gültig bis zum Erscheinen unseres nächsten Katalogs. Preise lt. Katalog ersetzen alle bisher gültigen Preise. Bei unerwarteten Preisschwankungen am Metall-/Kunststoffmarkt behalten wir uns vor, Preiserhöhungen während des Jahres durchzuführen.

Zahlung: 14 Tage netto. Gewährte Rabatte und Staffelpreise gelten nur bei Einhaltung der Zahlungskondition.

Rückgabe: Bei Rücknahme bzw. Umtausch von neuwertigen Normteilen aus Gründen, die nicht in unserem Bereich lagen, müssen wir 20% Manipulationsspesen in Anrechnung bringen. **Für Retoursendungen bedarf es unseres Einverständnisses. Unfreie Retoursendungen werden nicht angenommen. Die Kosten für die Rücksendung trägt der Kunde.**

Bestellung: Für Irrtümer, die durch Übermittlungsfehler, z.B.: telefonisch entstehen, übernehmen wir keine Haftung. Selbstgewählte Ware wird grundsätzlich nicht zurückgenommen. Die Geltung des Produkthaftungsgesetzes wird einvernehmlich ausgeschlossen. **Bestellungen unter € 48,- können nur per Vorkasse ausgeliefert werden.**

Sicherheit: Ihre Angaben werden vertraulich behandelt. Ihre Daten werden ausschließlich im Rahmen der geltenden, gesetzlichen Bestimmungen des österreichischen Datenschutzgesetzes, sowie des österreichischen Telekommunikationsgesetzes verwendet. Im Falle einer Bestellung bei W.Streif Handelsges.m.b.H. werden Ihre Daten zum Zweck der Bestell-, Zahlungs- und Versandabwicklung erfasst, verwendet und gespeichert und auch zur Abwicklung Ihrer Anliegen und zur individuellen Kommunikation. Ihre Daten werden nicht an Dritte weitergegeben.

Verpackung: Wir sind Mitglieder des ARA-Entsorgungssystems.
Unsere ARA-Lizenznummer: 2181

Preisirrtum, produktionstechnische und farbliche Änderungen, sowie Satzfehler jeglicher Art vorbehalten.

Gerichtsstand: Lambach, Handelsgericht Wels, FN 99779j, UID. Nr.: ATU 36885803
Angebote nur für Unternehmer

Die kompletten Versionen unserer allgemeinen Geschäftsbedingungen sowie unserer Datenschutzerklärung finden Sie auf unserer Homepage unter www.streif-austria.com/agb bzw. www.streif-austria.com/datenschutz. Auf Anfrage senden wir sie Ihnen auch gerne zu.

Shop einrichten zum günstigen Preis

Weitere Artikel finden Sie im Onlineshop

EINRICHTUNG PRIME

[zum Shop](#)

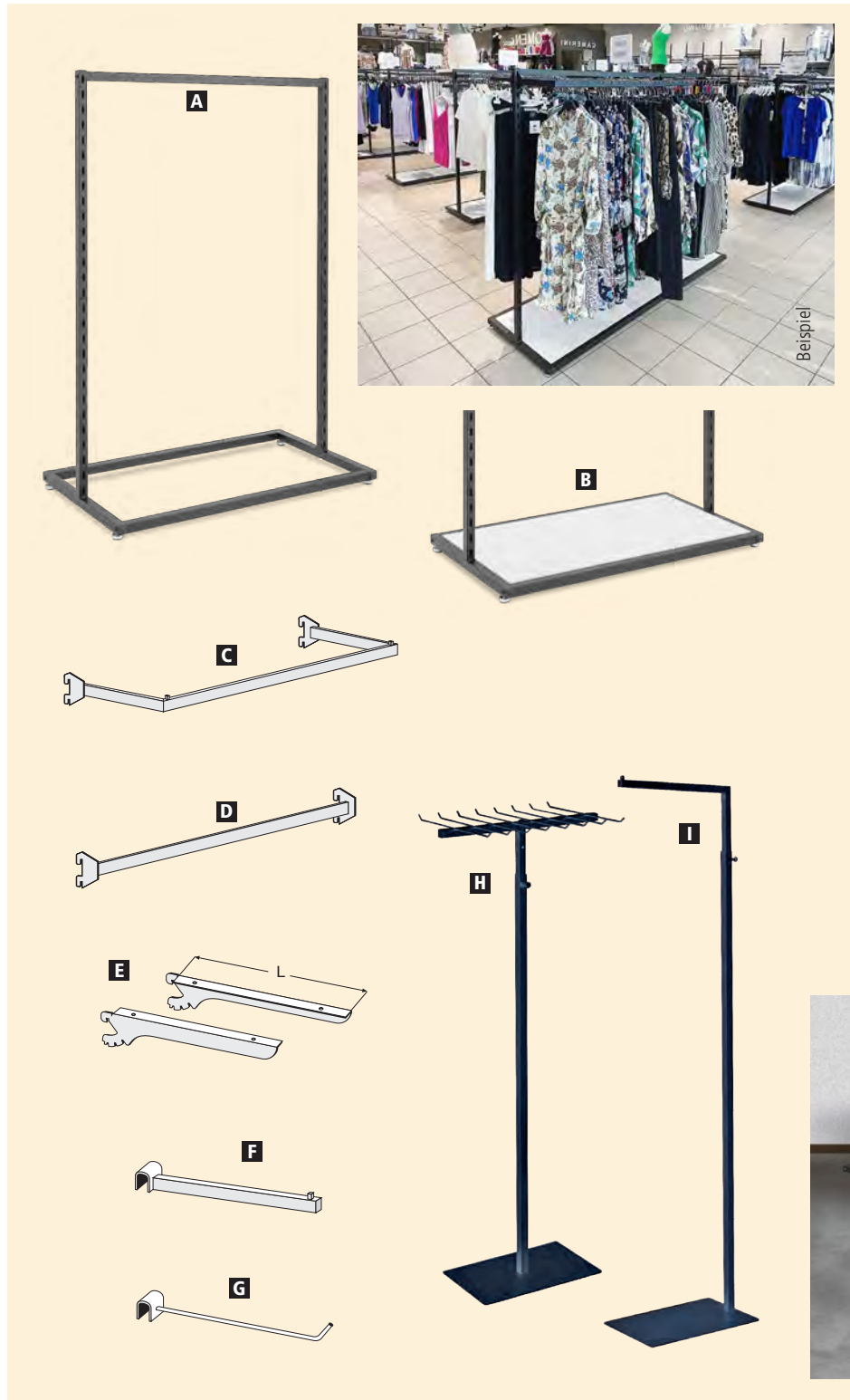

A GONDEL PRIME ohne Holzboden

Maße: L 102 x T 60 x H 145 cm, Vierkantrrohr 30x30mm, Schienensystem 50, Farbe: schwarz
Art. Nr. 2018000 1 Stk. € 179,—

B EINLEGEBODEN für GONDEL PRIME

Maße: L 96xT 52,7cm, inkl. Halterungen, Farbe weiß matt (andere Farben auf Anfrage)
Art. Nr. 2018001 1 Stk. ab € 65,—

WARENTRÄGER für GONDEL PRIME

Farbe Schwarz

C Konfektionsrahmen L99xT28cm

Art. Nr. 2018002 1 Stk. ab € 35,—

D Tragestange L99cm

Art. Nr. 2018003 1 Stk. ab € 22,—

E Konsolen L34cm für Holzboden

Art. Nr. 2018004 1 Stk. ab € 11,—

F Holzboden weiß matt (ohne Abb.)

Maße: L 100 x T 40 cm, Stärke 18 mm
Art. Nr. 2006006 1 Stk. ab € 36,50

F Abhängearm gerade

Art. Nr. 2018005 1 Stk. ab € 11,—

G Dorn L25cm

Art. Nr. 2018006 1 Stk. ab € 5,90

H GÜRTELPRÄSENTER PRIME

mit 16 Dornen, Länge Dorn 15 cm, Höhe 140–185 cm ausziehbar, Standplatte 40 x 25 cm
Art. Nr. 2018009 1 Stk. € 159,—

I L-STÄNDER PRIME

Länge Arm 40 cm, Höhe 160–208 cm ausziehbar, Standplatte 40 x 25 cm
Art. Nr. 2018010 1 Stk. € 99,—



Vorlage-Tische Prime, Details online

Textilständer

Die Klassiker unter den Kleiderständern

TEXTILSTÄNDER (RUNDSTÄNDER)

[zum Shop](#)

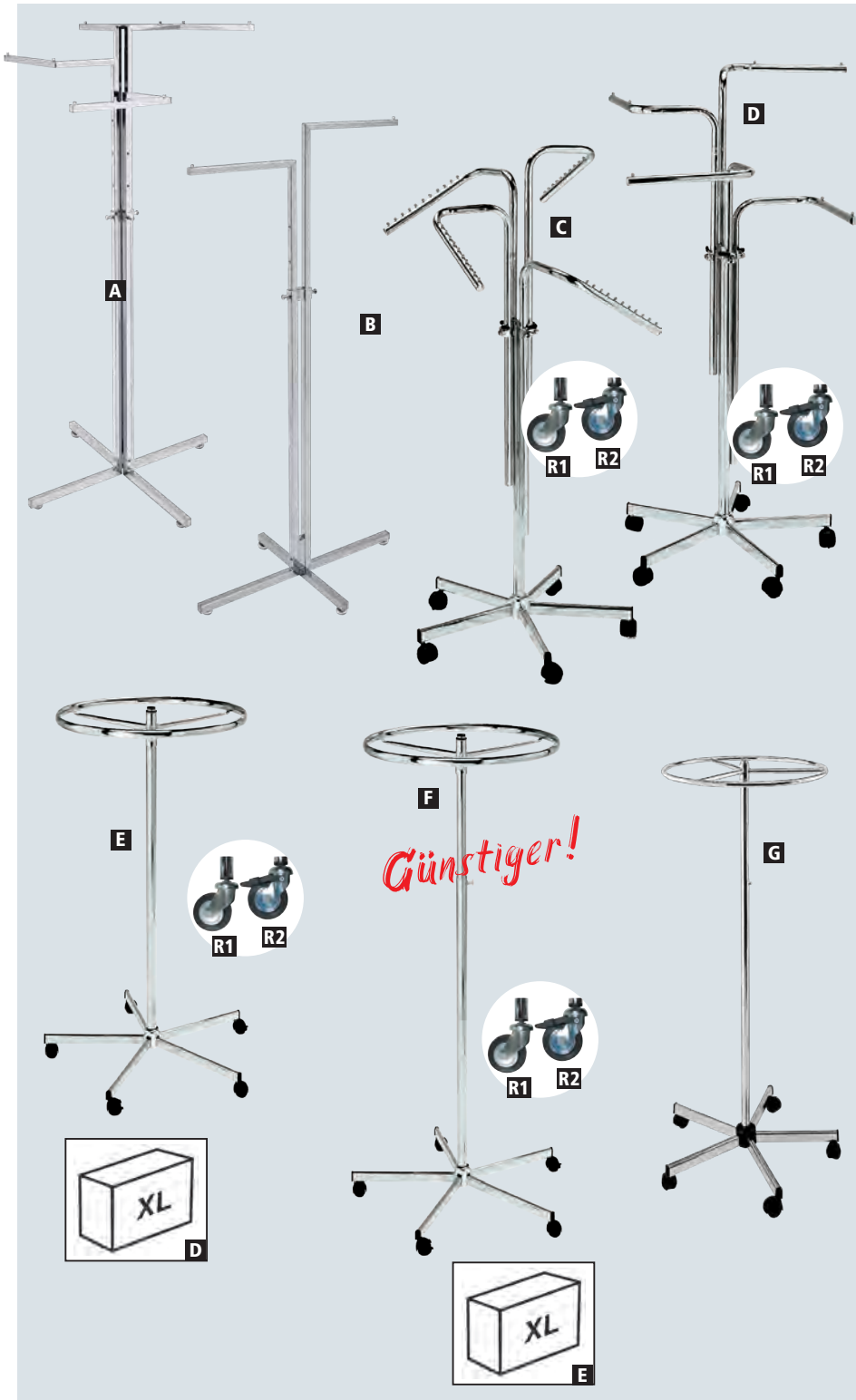

Alle Textilständer, die mit dem Detailfoto „Rollen“ bebildert sind, können auch mit großen Rollen geliefert werden?

- R1** ROLLE Ø 80 mm
Art. Nr. 2120100 1 Stk. € 6,50
- R2** ROLLE MIT FESTSTELLER Ø 80 mm
Art. Nr. 2120200 1 Stk. € 8,50
- A** TEXTILSTÄNDER 4-ARM
aus Vierkantrrohr verchromt,
Arme 40 cm gerade und gewinkelt,
einzeln höhenverstellbar 123–171 cm
Fußgestell mit Stellfüßchen
Art. Nr. 2000401 1 Stk. € 199,-
- B** TEXTILSTÄNDER 2-ARM
aus Vierkantrrohr verchromt,
Arme 40 cm gerade
einzeln höhenverstellbar 123–171 cm
Fußgestell mit Stellfüßchen
Art. Nr. 2000402 1 Stk. € 119,-
- C** MODEKREUZ
verchromt, 4 schräge und gewinkelte Arme,
einzeln regulierbar von 110 – 170 cm,
Rohr Ø 28 mm, 5-Fuß-Gestell Ø 70 cm
pro Arm 10 Anschlagkugeln
mit Rollen Ø 50 mm, davon 2 Stk. gebremst
Art. Nr. 2000500 1 Stk. € 189,-
- D** SHOPKREUZ
verchromt, 4 gerade und gewinkelte Arme,
einzeln regulierbar von 110–170 cm,
Rohr Ø 28 mm, 5-Fuß-Gestell Ø 70 cm
mit Rollen Ø 50 mm, davon 2 Stk. gebremst
Art. Nr. 2000400 1 Stk. € 179,-
- E** RINGSTÄNDER, sehr massiv
verchromt, Höhe 135 cm, Ring Ø 80 cm
5-Fuß-Gestell Ø 90 cm
Rollen Ø 50 mm, davon 2 Stk. gebremst
Art. Nr. 2005002 1 Stk. € 179,-
- F** RINGSTÄNDER HÖHENVERSTELLBAR,
sehr massiv
verchromt, Höhe von 152 – 195 cm regulierbar,
Ring Ø 78 cm
5-Fuß-Gestell Ø 88 cm
Rollen Ø 50 mm, davon 2 Stk. gebremst
Art. Nr. 2004903 1 Stk. € 245,-
- G** RING-/TÜCHERSTÄNDER
verchromt, auch für Krawatten
1 Ring Ø 62 cm, drehbar
Höhe von 125 – 205 cm regulierbar
5-Fuß-Gestell Ø 70 cm
Rollen Ø 50 mm, dav. 2 Stk. gebremst
Art. Nr. 2021703 1 Stk. € 138,-

TEXTILSTÄNDER

[zum Shop](#)

Alle Textilständer, die mit dem Detailfoto „Rollen“ bebildert sind, können auch mit großen Rollen geliefert werden?

R1 ROLLE Ø 80 mm
Art. Nr. 2120100 1 Stk. € **6,50**

R2 ROLLE MIT FESTSTELLER Ø 80 mm
Art. Nr. 2120200 1 Stk. € **8,50**

A TASCHEN-/GÜRTELSTÄNDER
verchromt, 1 Ring Ø 62 cm mit 6 T-Haken
Höhe vom 121 – 220 cm regulierbar
5-Fuß-Gestell Ø 70 cm
Rollen Ø 50 mm,
davon 2 gebremst
Art. Nr. 2010300 1 Stk. statt 199,- nur € **155,-**

B SCHLANGENSTÄNDER
verchromt, Höhe 180 cm, Schlange drehbar,
mit 42 Anschlagkugeln, 5-Fuß-Gestell Ø 70 cm
Rollen Ø 50 mm, davon 2 Stk. gebremst
Art. Nr. 2005200 1 Stk. € **182,-**

C GÜRTEL-/ACCESSOIRES-STÄNDER
mit 2 Etagen, Ø 55 cm,
je 14 Dorne pro Kranz,
Höhen verstellbar 110 – 200 cm
Art. Nr. 2010202 1 Stk. € **135,-**

D REISESTÄNDER KOMPAKT
verchromt, beidseitig ca. 30 cm ausziehbar
total zusammenlegbar
auf 95 x 25 x 25 cm
Länge 100 cm, Höhe 150 cm,
große Rollen Ø 80 mm,
davon 2 Stk. mit Bremse,
Fußbreite 55 cm
Art. Nr. 2002901 1 Stk. € **209,-**

E REISESTÄNDER
verchromt,
zusammenlegbar auf 95 x 84 cm,
Länge 82 cm, beidseitig ca. 30 cm ausziehbar,
Höhe von 95 – 155 cm regulierbar,
Rohr Ø 26 mm
große Rollen Ø 80 mm
davon 2 Stk. mit Bremse
Fußbreite 63 cm
Art. Nr. 2002903 1 Stk. € **135,-**

Sie finden hier nicht was Sie suchen?

Fragen Sie uns –
wir schöpfen aus einem großen Lieferantenpool!

TEXTILSTÄNDER

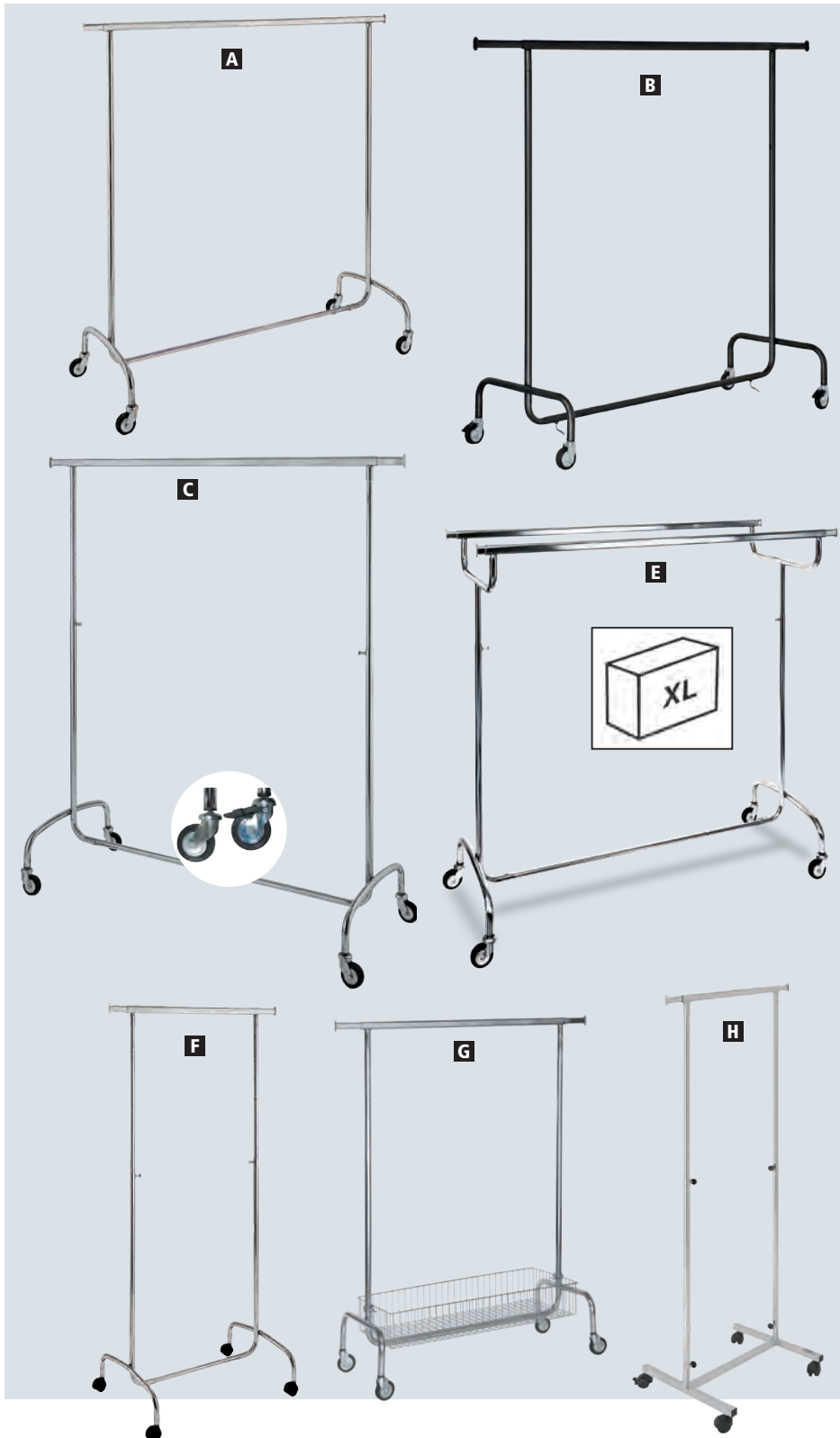
[zum Shop](#)

A ROLLSTÄNDER

verchromt,
Rohr \varnothing 28 mm, beidseitig ca. 35 cm ausziehbar,
mit Rollen \varnothing 80 mm, davon 2 gebremst
Länge 143 cm, Höhe 155 cm, Fußbreite 55 cm,
[Art. Nr. 2021504](#) 1 Stk. € **95,-**
ab 4 Stk. per Stk. € **89,-**

B ROLLSTÄNDER

schwarz Feinstruktur,
mit großen Rollen \varnothing 80 mm (2 Räder gebremst),
Höhe 150 cm, Länge 143 cm, Fußbreite 55 cm,
beidseitige Auszüge 38 cm
[Art. Nr. 2021505](#) 1 Stk. € **109,-**
ab 4 Stk. per Stk. € **104,-**

ROLLSTÄNDER HÖHENVERSTELLBAR

verchromt, Fußbreite 55 cm, Rohr \varnothing 28 mm,
Preise ohne Mittelstange

C Länge 143 cm, Höhe 145–215 cm regulierbar
beidseitig 30 cm ausziehbar,
mit Rollen \varnothing 80 mm, davon 2 gebremst
[Art. Nr. 2020902](#) 1 Stk. € **115,-**

D MITTELSTANGE (ohne Abbildung)

verchromt, Länge 140 cm, passend zu **C**
[Art. Nr. 2037304](#) 1 Stk. € **25,90**

E ROLLSTÄNDER DOPPELT

Länge 143 cm, Fußbreite 62 cm
Höhe 145–215 cm verstellbar
Abstand Kleiderstangen 49 cm
Auszüge beidseitig 38 cm ausziehbar
inkl. 4 Rädern 80 mm davon 2 Stk. mit Bremse
[Art. Nr. 2005502](#) 1 Stk. € **165,-**

F MINISTÄNDER

verchromt,
Länge 82 cm, Höhe von 125–195 cm regulierbar
Fußbreite 50 cm, Rohr \varnothing 26 mm
beidseitig 28 cm ausziehbar,
mit Rollen \varnothing 50 mm
[Art. Nr. 2021604](#) 1 Stk. € **89,-**

G ROLLSTÄNDER

mit Korb, L88xB43xH15 cm,
Länge 100 cm, Höhe 140 cm, verchromt
mit Rollen \varnothing 80 mm
[Art. Nr. 2021602](#) 1 Stk. € **109,-**

H STÄNDER MICRO

verchromt, Rohr \varnothing 25 mm
Höhe 100-190 cm,
Länge 60 cm + Auszüge beidseitig 18 cm
Fuß: 48 cm
mit Kunststoffrollen 50 mm,
davon 2 Stk. mit Bremse
[Art. Nr. 2012804](#) 1 Stk. € **89,-**

Textilständer

Einige Modelle auch in gold oder rosé erhältlich!

TEXTILSTÄNDER

[zum Shop](#)

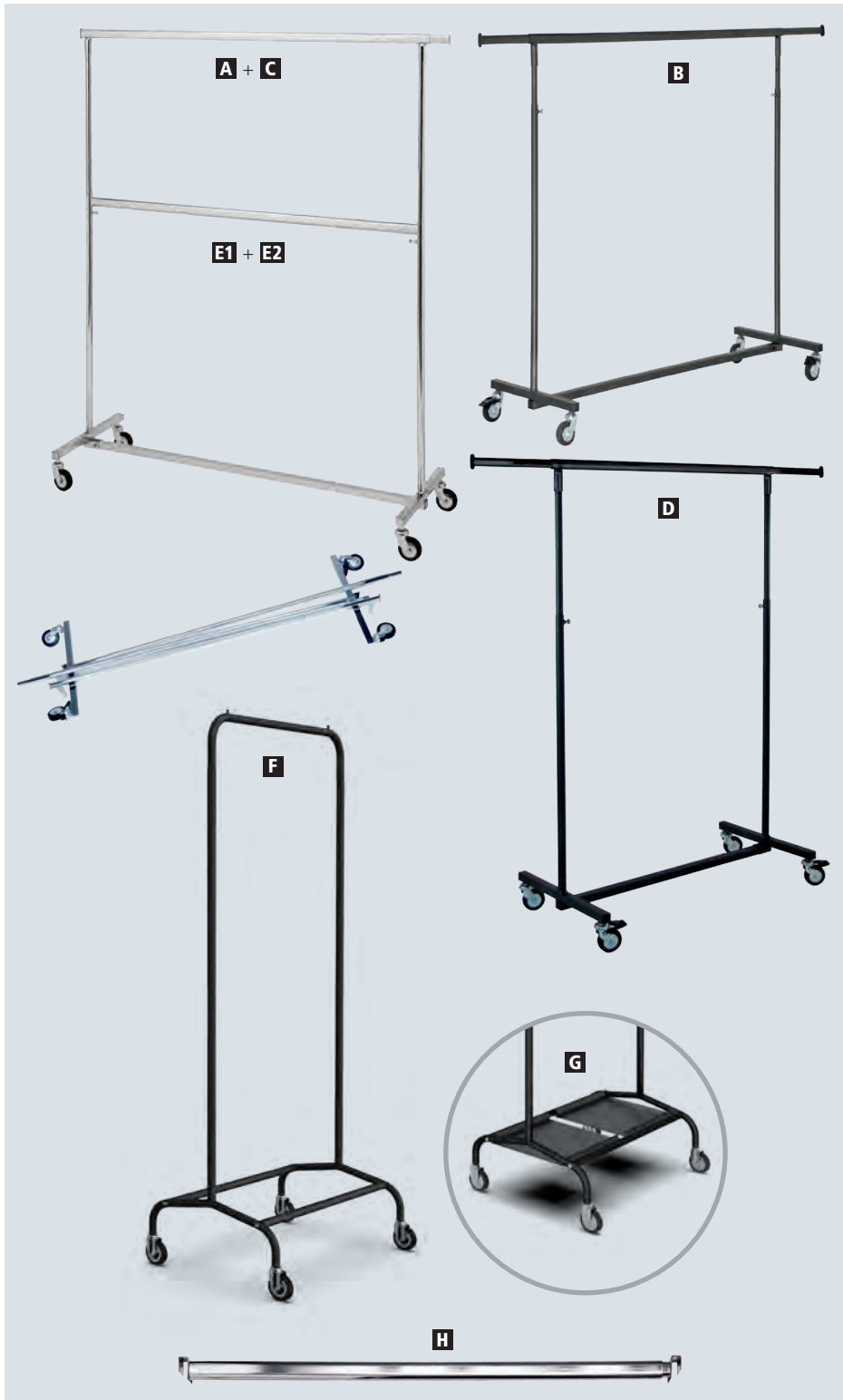

A KLAPPREISESTÄNDER VERCHROMT, ÄUSSERST STABIL

Länge 143 cm, Untergestell, Formrohr 30 x 30 mm beidseitig um ca. 38 cm ausziehbar, Höhe von 110–200 cm regulierbar, große Rollen Ø 80 mm, davon 2 Stk. mit Bremse, Fußbreite 50 cm

Art. Nr. 2037004 1 Stk. € 139,-
ab 2 Stk. per Stk. € 133,-

B in schwarz:

Art. Nr. 2037005 1 Stk. € 149,-
Preise ohne Mittelstange

C KLAPPREISESTÄNDER VERCHROMT, WIE A aber Länge 103 cm

Art. Nr. 2137004 1 Stk. € 135,-
ab 2 Stk. per Stk. € 128,-

D in schwarz:

Art. Nr. 2137005 1 Stk. € 139,-

E1 MITTELSTANGE VERCHROMT

Länge 140 cm, passend zu A und B
Art. Nr. 2037304 1 Stk. € 25,90

E2 MITTELSTANGE VERCHROMT

Länge 100 cm, passend zu C und D
Art. Nr. 2037305 1 Stk. € 23,90

F TEXTILSTÄNDER EOS

fahrbarer Textilständer in modernem Design
Länge: 70cm, Höhe: 155cm,
mit 50cm robusten Gummi-Rädern (2x gebremst)
Farbe: schwarz

Art. Nr. 2012802 1 Stk. € 79,-

Optional gibt es hier noch eine schwarze Metallablage. Ideal um Schuhe, Taschen, und andere Accessoires zu transportieren:

G METALLABLAGE EOS

Maße: 30x38 cm
auf einen Ständer passen max. 2 Ablagen
Farbe: schwarz

Art. Nr. 2012812 1 Stk. € 21,-

H AUTOSTANGE

verchromt,
aus Ovalrohr 30 x 15 mm
ausziehbar 90 – 160 cm

Art. Nr. 2110101 1 Stk. € 34,90

TEXTILSTÄNDER

[zum Shop](#)

ROBUSTER TRANSPORTSTÄNDER

Höhe 165cm, Länge 150cm
mit 10cm Räder, davon 2 gebremst

- A** Farbe: alugrau beschichtet, obere Kleiderstange verchromt
Art. Nr. 2021402 1 Stk. € 149,-
ab 4 Stk. per Stk. € 139,-

- B** Farbe: schwarz, obere Kleiderstange verchromt
Art. Nr. 2021403 1 Stk. € 149,-
ab 4 Stk. per Stk. € 139,-

C SCHUHSTÄNDER

verchromt
Höhe 140 cm, Breite 101 cm, Tiefe 43 cm
mit 5 Fächer
mit Rollen Ø 50 mm

- Art. Nr. 2000302 1 Stk. € 195,-
ab 3 Stk. per Stk. € 185,-

D DOPPEL-SCHUHSTÄNDER VERCHROMT

mit 14 Ablagen,
Länge 106 cm, Höhe 146 cm, Breite 53 cm
Fachtiefe 21 cm,
mit Rädern Ø 80 mm (2 Stk. gebremst)

- Art. Nr. 2010602 1 Stk. € 289,-
ab 2 Stk. per Stk. € 275,-

E PLAKATRAHMEN DIN A4 VERCHROMT

inkl. Halterung, Montage auf senkrechtem Rohr
Art. Nr. 4002100 Hochformat 1 Stk. € 41,50

F HALBRUNDSTÄNDER VERCHROMT

Aus Vierkantröhr, mit 4 Stellfüßchen
Höhe 152 cm, Ø 120 cm,
Art. Nr. 2010402

1 Stk. € 169,-

NEU!

Textilständer

Nützen Sie unser superschnelles Lieferservice

TEXTILSTÄNDER

[zum Shop](#)

- A VORZEIGESTÄNDER GERADE, VERCHROMT**
ausziehbar von 120 – 200 cm,
Armbreite 70 cm, Fußbreite 70 cm,
Rohr Ø 28 mm,
Art. Nr. 2050600 1 Stk. € 135,-
- B ROLLE FÜR VORZEIGESTÄNDER**
Ø 50 mm, ohne Bremse
Art. Nr. 2120300 1 Stk. € 4,50
- C KLEIDERBÜGEL- UND UNTERWÄSCHESTÄNDER**
verchromt, Vierkantrrohr
Höhe 128 cm, Breite 84 cm, Fußtiefe 40 cm
mit Kunststoffrollen 50 mm
Art. Nr. 2002602 1 Stk. € 135,-
- D KLEIDERBÜGEL-SAMMLER**
verchromt, Höhe 82 cm, Breite 40 cm, Tiefe 31 cm
Art. Nr. 2002501 1 Stk. € 79,-

TORSO PLUS-SIZE / BÜSTEN MIT ARMEN „STYLE“

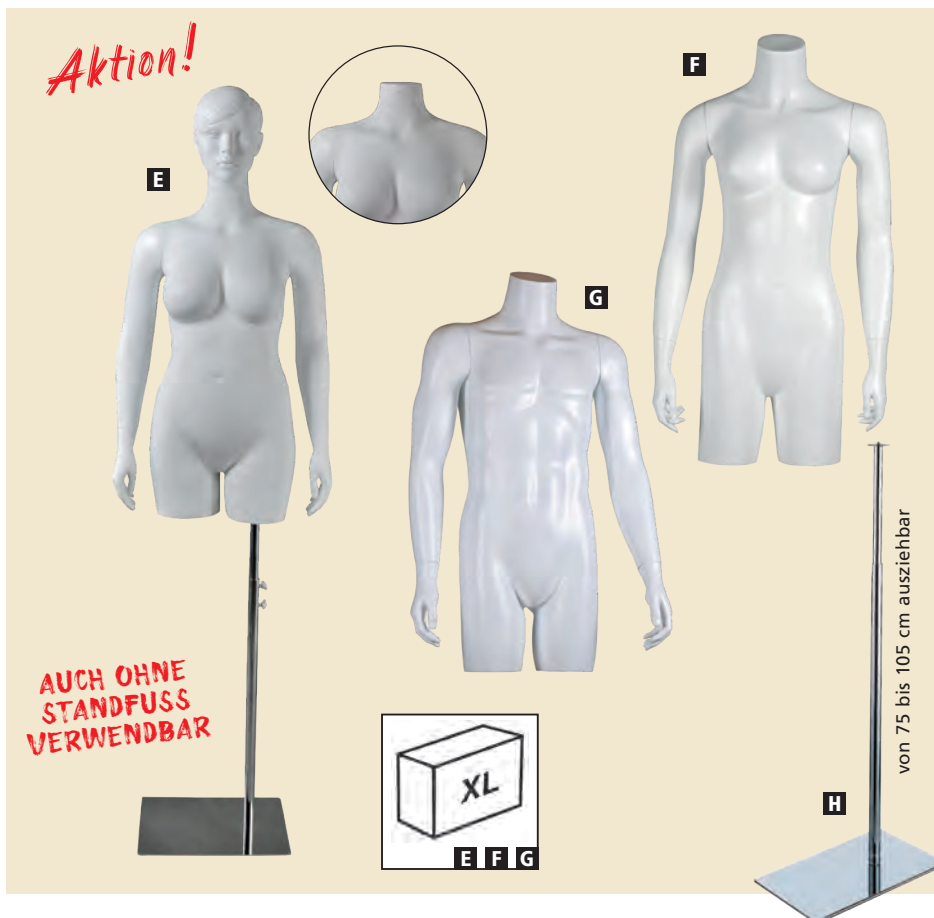
[zum Shop](#)

Torso aus hochwertigem Fiberglas, mit modelliertem Haar, inkl. Standfuß aus Metall, verchromt (Standplatte 30 cm). Wahlweise mit Kopf oder mit Abschlussdeckel ohne Kopf verwendbar – WANDELBAR!

- C DAMENTORSO PLUS-SIZE**
inkl Standfuß verchromt, höhenverstellbar
Höhe 107 cm
Schulter: 49 cm
Brust: 99 cm
Taille: 80 cm
Hüfte: 104 cm
Konfektionsgröße 42
Art. Nr. 3022000 1 Stk. € 149,-
- Aktion!*

Material hochwertiges Fiberglas
Mit und ohne Standfuß verwendbar

- F DAMENBÜSTE MIT ARMEN** gerade
Höhe 89 cm, Brust 83 cm,
Taille 62 cm, Hüfte 91 cm
Art. Nr. 3021201 1 Stk. € 145,-
- G HERRENBÜSTE MIT ARMEN**
Höhe 96 cm, Brust 99 cm,
Taille 79 cm, Hüfte 95 cm
Art. Nr. 3021101 1 Stk. € 145,-
- H STANDFUSS, BEINBEFESTIGUNG MIT ECKIGER STANDPLATTE**
30x35 cm, Höhe 75 – 110 cm
Art. Nr. 2048400 verchromt 1 Stk. € 69,-

Kleiderbügel

in verschiedenen Materialien, Kunststoff, Metall, rutschfest

KLEIDERBÜGEL

[zum Shop](#)

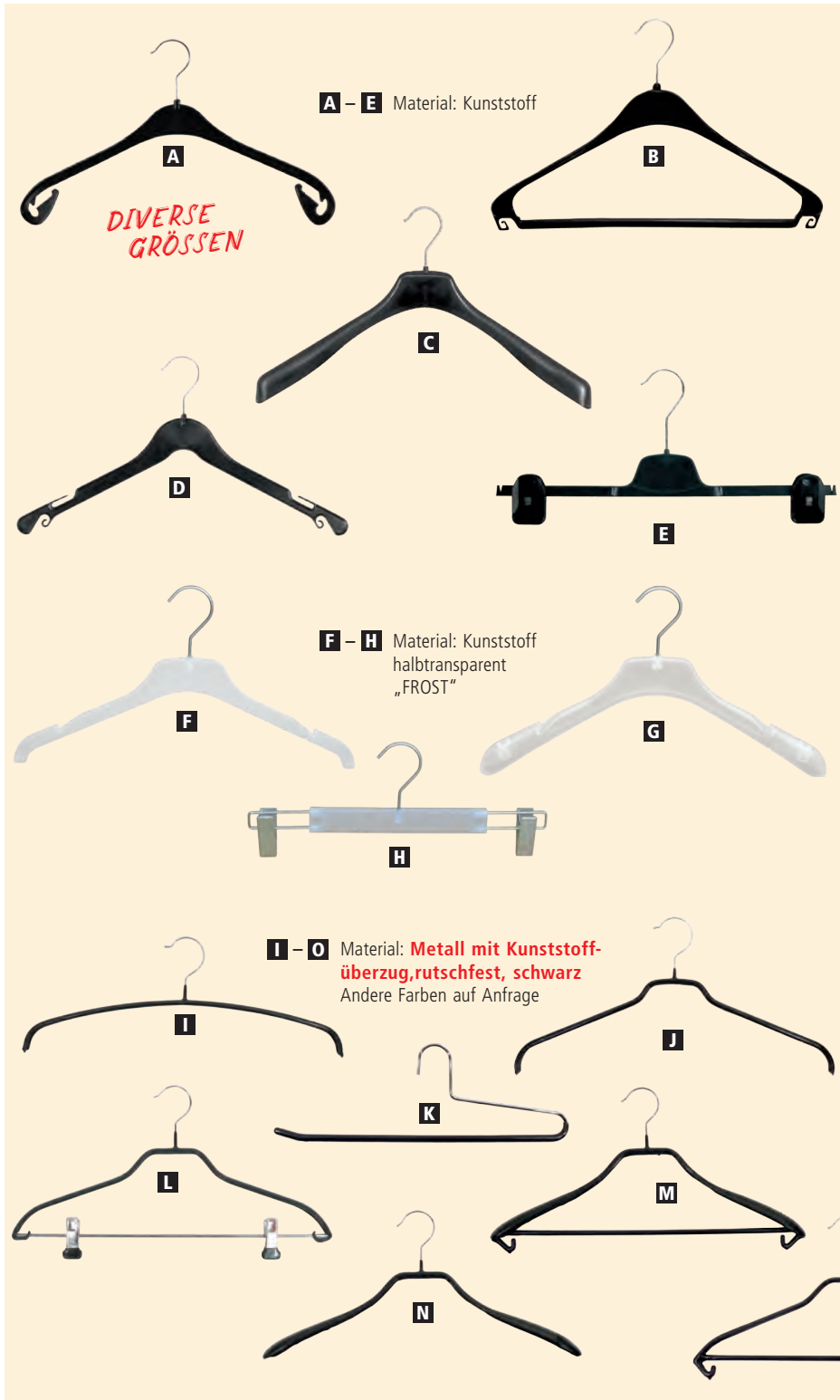

A – E Material: Kunststoff

F – H Material: Kunststoff
halbtransparent
„FROST“

I – O Material: **Metall mit Kunststoff-
überzug, rutschfest, schwarz**
Andere Farben auf Anfrage

A KLEIDERBÜGEL MIT HAKEN

Farbe schwarz
Breite 8mm

Art. Nr. 2027704 – Länge 33 cm (Kinderbügel)

1 Stk. € **0,38**



ab 450 Stk. per Stk. € **0,30**

Art. Nr. 2027701 – Länge 38 cm 1 Stk. € **0,40**

ab 400 Stk. per Stk. € **0,32**

Art. Nr. 2027702 – Länge 43 cm 1 Stk. € **0,42**

ab 300 Stk. per Stk. € **0,34**

Art. Nr. 2027705 – Länge 47 cm 1 Stk. € **0,46**

ab 270 Stk. per Stk. € **0,37**

B UNIVERSALBÜGEL GEWÖLBT,

mit Steg und Rockhäkchen, Farbe schwarz
Länge 44 cm, Breite 22 mm

Art. Nr. 2027703 1 Stk. € **0,68**

ab 100 Stk. per Stk. € **0,58**

C JACKENBÜGEL,

ohne Steg schwarz,
Länge 45 cm, Breite (Schulter) 40 mm

Art. Nr. 2027711 1 Stk. € **1,20**

ab 155 Stk. per Stk. € **1,10**

D KOMBIBÜGEL,

ohne Steg schwarz,
Art. Nr. 2027712

1 Stk. € **0,44**

ab 400 Stk. per Stk. € **0,35**

E KLAMMERBÜGEL,

schwarz, Länge 40 cm, Breite 20 mm

Art. Nr. 2027715 1 Stk. € **1,30**

ab 240 Stk. per Stk. € **1,15**

F SHIRT-BÜGEL FROST

mit Kerben, halbtransparent,
Länge 42 cm, Stärke 11 mm

Art. Nr. 2013500 1 Stk. € **2,20**

ab 50 Stk. per Stk. € **1,80**

Sie suchen ...

... einen individuellen Kleiderbügel? Sonderanfertigungen
und Farbwünsche werden gerne erfüllt!

[zum Shop](#)

- G JACKENBÜGEL FROST**
mit Kerben, halbtransparent
Länge 42 cm, Stärke 25 mm
Art. Nr. 2013501
1 Stk. € 2,80
ab 50 Stk. per Stk. € 2,30
- H KLAMMERBÜGEL FROST**
mit seitlichen Klammern, halbtransparent
Länge 36 cm, Stärke 12 mm
Art. Nr. 2013502
1 Stk. € 3,90
ab 50 Stk. per Stk. € 3,20
- I KLEIDERBÜGEL 40 cm**
schwarz, rutschfest
Art. Nr. 2003000
1 Stk. € 1,40
ab 100 Stk. per Stk. € 1,25
- J FORMBÜGEL 40 cm**
schwarz, rutschfest
Art. Nr. 2003300
1 Stk. € 1,40
ab 100 Stk. per Stk. € 1,25
- K HOSENÜBÜGEL 36 cm**
schwarz, rutschfest
Art. Nr. 2003400
1 Stk. € 1,60
ab 100 Stk. per Stk. € 1,40
- L Formbügel mit Steg und Metallklammern**
40 cm, schwarz, rutschfest
Art. Nr. 2002700
1 Stk. € 2,95
ab 50 Stk. per Stk. € 2,65
- M FORMBÜGEL SCHWARZ**
mit Steg und 38 mm breiter Schulterauflage
40 cm, Art. Nr. 2003200
1 Stk. € 4,20
ab 25 Stk. per Stk. € 3,90
46 cm, Art. Nr. 2003201
1 Stk. € 4,90
ab 25 Stk. per Stk. € 4,30
- N FORMBÜGEL 40 cm, schwarz**
mit 38 mm breiter Schulterauflage
Art. Nr. 2003500
1 Stk. € 2,90
ab 25 Stk. per Stk. € 2,60
- O FORMBÜGEL 40 cm, schwarz**
mit Steg + Haken
Art. Nr. 2003900
1 Stk. € 2,90
ab 50 Stk. per Stk. € 2,70
- P UNIVERSALCLIP**
Klammer verschiebbar, Haken drehbar
40 cm - Art. Nr. 2005400
1 Stk. € 1,20
ab 100 Stk. per Stk. € 0,99
30 cm - Art. Nr. 2005300
1 Stk. € 1,10
ab 100 Stk. per Stk. € 0,90
17 cm - Art. Nr. 2005301
1 Stk. € 1,—
ab 100 Stk. per Stk. € 0,90
- Q KLEIDERBÜGEL METALL NEU!!**
Stylisher Metallkleiderbügel
zum platzsparenden Aufhängen von Textilien
ohne Kunststoff!
mit Kerben und Steg,
Länge 42 cm, Stärke 3,4 mm
Art. Nr. 2005320 verchromt
Art. Nr. 2005321 schwarz
1 Stk. € 1,79
ab 20 Stk. per Stk. € 1,39
ab 100 Stk. per Stk. € 0,99
ab 200 Stk. per Stk. € 0,89
- R KRAWATTENHALTER**
Für 16 Krawatten
Breite 25 cm, schwarz, rutschfest beschichtet
Art. Nr. 2014000
1 Stk. € 2,20
ab 25 Stk. per Stk. € 2,05
- S JEANS/S-HAKEN**
Größe: 12 cm, 5 mm-Draht vernickelt
Art. Nr. 2014200
1 Stk. € 0,95
ab 50 Stk. per Stk. € 0,80
- T SCHAL- UND ACCESSOIRES BÜGEL**
Aus Kunststoff semitransparent, mit Mittelsteg
Haken-Innendurchmesser 11 mm, (ausen 22 mm)
Gesamthöhe 12,8 cm, Breite 12,5 cm
Art. Nr. 2013801
1 Stk. € 0,85
ab 100 Stk. per Stk. € 0,70
- U GÜRTEL/SCHALHALTER**
3,4 mm-Draht, Breite 14 cm, schwarz,
rutschfest beschichtet
Art. Nr. 2014100
1 Stk. € 1,20
ab 25 Stk. per Stk. € 0,90
- V WÄSCHE-/BADEMÖDENBÜGEL EXQUISIT**
Länge: 27 cm, mit Kerben und Klammern
Kunststoff transparent
Art. Nr. 2013602
1 Stk. € 1,80
ab 100 Stk. per Stk. € 1,50
- W UNIVERSALKLAMMER KLEIN**
Haken-Innendurchmesser 12 mm
Größe 5,5/9 cm, schwarz, rutschfest beschichtet
Art. Nr. 2013900
1 Stk. € 0,95
ab 100 Stk. per Stk. € 0,85
- X UNIVERSALKLAMMER (STIEFELKLAMMER)**
Gesamthöhe 11 cm, schwarz, rutschfest
Art. Nr. 2003600
1 Stk. € 0,85
ab 150 Stk. per Stk. € 0,69
- Y ACCESSOIRE-KLAMMER**
Haken drehbar, Größe 2,5/5 cm,
Haken Innendurchmesser 11 mm,
Kunststoff transparent
Art. Nr. 2013702
1 Stk. € 0,45
ab 100 Stk. per Stk. € 0,40
- Z BÜGELGREIFER**
Länge 148 cm, verchromt
Art. Nr. 2110301
1 Stk. € 21,—

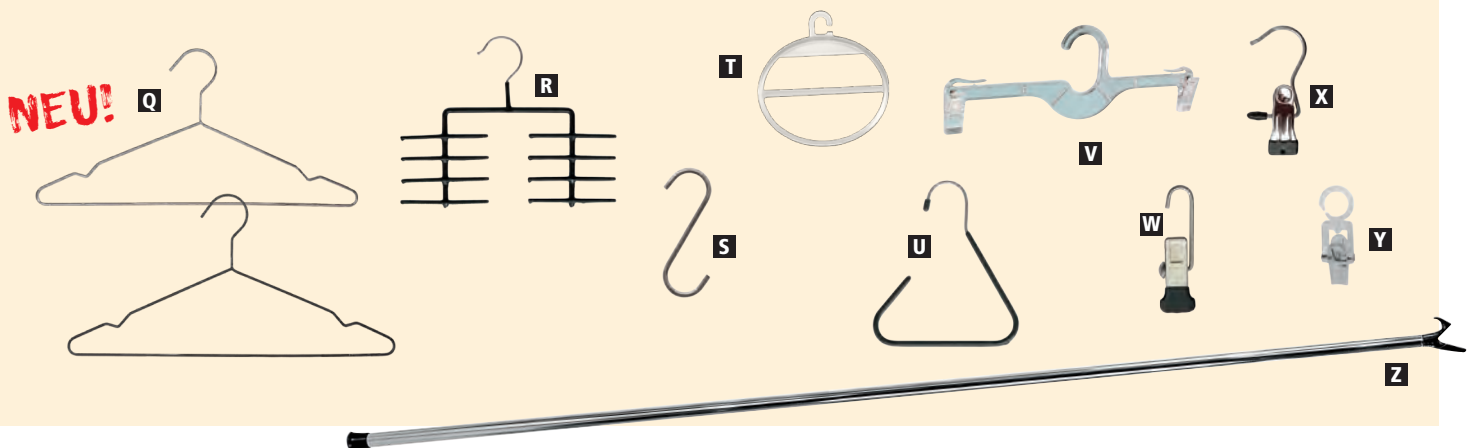

Holz-Kleiderbügel

Individueller Logoaufdruck möglich,
fragen Sie uns!

HOLZ-KLEIDERBÜGEL

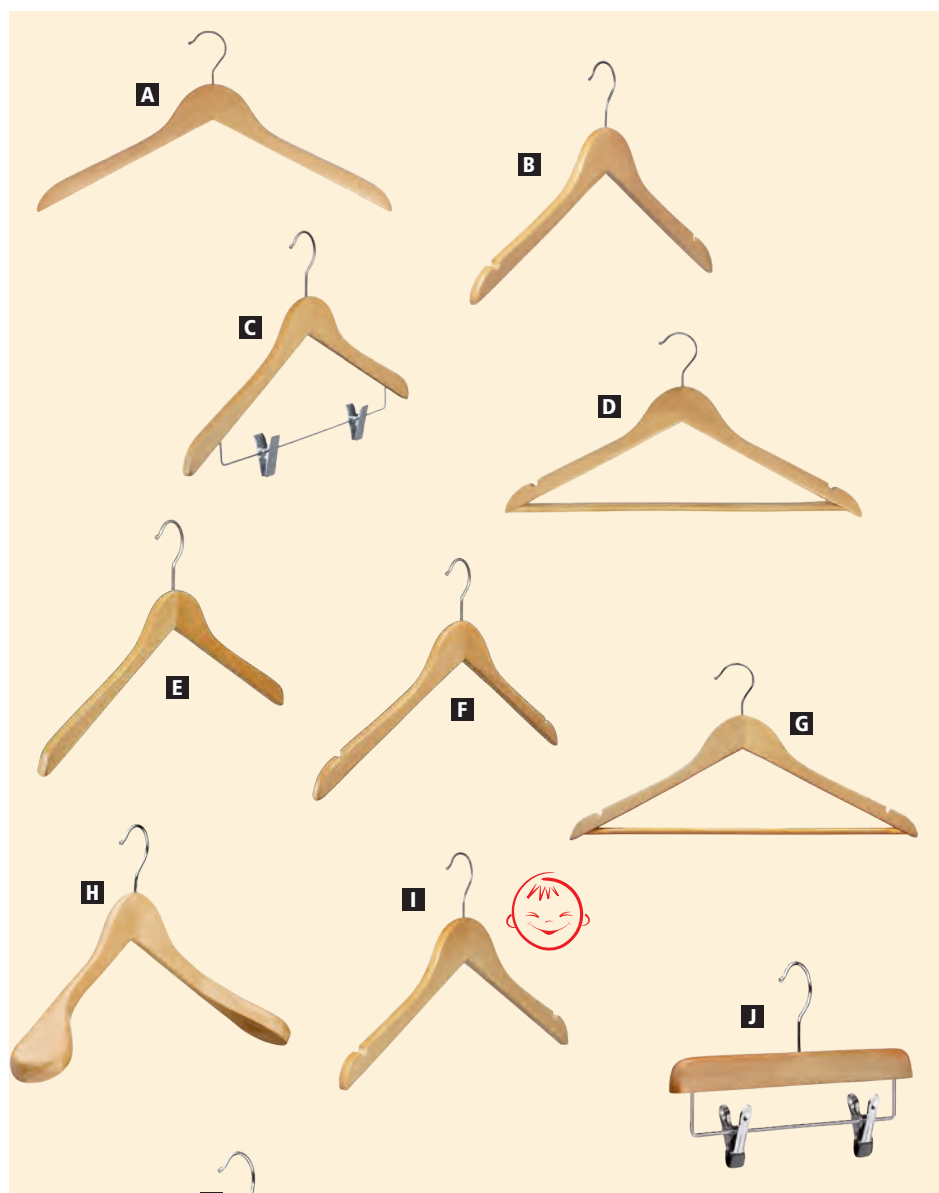
[zum Shop](#)

Mit drehbaren Haken

- A KLEIDERBÜGEL FLACH OHNE KERBEN**
aus Lotusholz lackiert, Länge 44 cm, Stärke 12 mm
Art. Nr. 2014327 1 Stk. € 1,60
ab 100 Stk. per Stk. € 1,30
- B KLEIDERBÜGEL FLACH MIT KERBEN**
aus Lotusholz lackiert, Länge 44 cm, Stärke 12 mm
Art. Nr. 2014401 1 Stk. € 1,70
ab 100 Stk. per Stk. € 1,50
- C KLEIDERBÜGEL GEWINKELT MIT CLIP-STEG**
aus Lotusholz lackiert, Länge 44 cm, Stärke 12 mm
Art. Nr. 2014311 1 Stk. € 3,10
ab 50 Stk. per Stk. € 2,70
- D KLEIDERBÜGEL GEWINKELT MIT STEG**
aus Lotusholz lackiert, Länge 44 cm, Stärke 12 mm
Art. Nr. 2014328 1 Stk. € 2,10
ab 100 Stk. per Stk. € 1,90
- E KLEIDERBÜGEL GEWINKELT OHNE KERBEN**
aus Lotusholz, Länge 43 cm, Stärke 12 mm
Art. Nr. 2014339 1 Stk. € 1,60
ab 50 Stk. per Stk. € 1,40
- F KLEIDERBÜGEL GEWINKELT MIT KERBEN**
aus Lotusholz, Länge 43 cm, Stärke 12 mm
Art. Nr. 2014340 1 Stk. € 1,70
ab 50 Stk. per Stk. € 1,50
- G KLEIDERBÜGEL GEWINKELT MIT KERBEN**
aus Lotusholz, mit rutschfestem Steg
(transparenter Gummiüberzug),
Länge 45 cm, Stärke 13 mm
Art. Nr. 2014332 1 Stk. € 2,40
ab 50 Stk. per Stk. € 2,20
- H JACKENBÜGEL GEWINKELT**
mit breiter Schulter, aus Lotusholz,
Länge 44 cm, Stärke 6 cm
Art. Nr. 2014334 1 Stk. € 4,50
ab 25 Stk. per Stk. € 3,90
- I KLEIDERBÜGEL FLACH MIT KERBEN „KIND“**
aus Lotusholz natur lackiert,
Länge 32 cm, Stärke 10 cm
Art. Nr. 2014309 1 Stk. € 1,90
ab 100 Stk. per Stk. € 1,70
- J HOSENHALTER MIT METALLSTEG MIT 2 KLAMMERN**
Aus Lotusholz, Länge 40 cm, Stärke 12 mm
natur lackiert,
Art. Nr. 2014403 1 Stk. € 3,-
ab 50 Stk. per Stk. € 2,75
- K HOSENBÜGEL MIT 2 KLAMMERN**
Aus Lotusholz, Länge 33 cm, Stärke 12 mm
natur lackiert,
Art. Nr. 2014318 1 Stk. € 2,60
ab 50 Stk. per Stk. € 2,40
- L HOSENBÜGEL MIT METALLSTEG UND 2 KLAMMERN**
für Hosen/Röcke, Länge 34 cm, Stärke 12 cm
natur lackiert,
Art. Nr. 2014418 1 Stk. € 2,30
ab 50 Stk. per Stk. € 2,10

HOLZ-KLEIDERBÜGEL

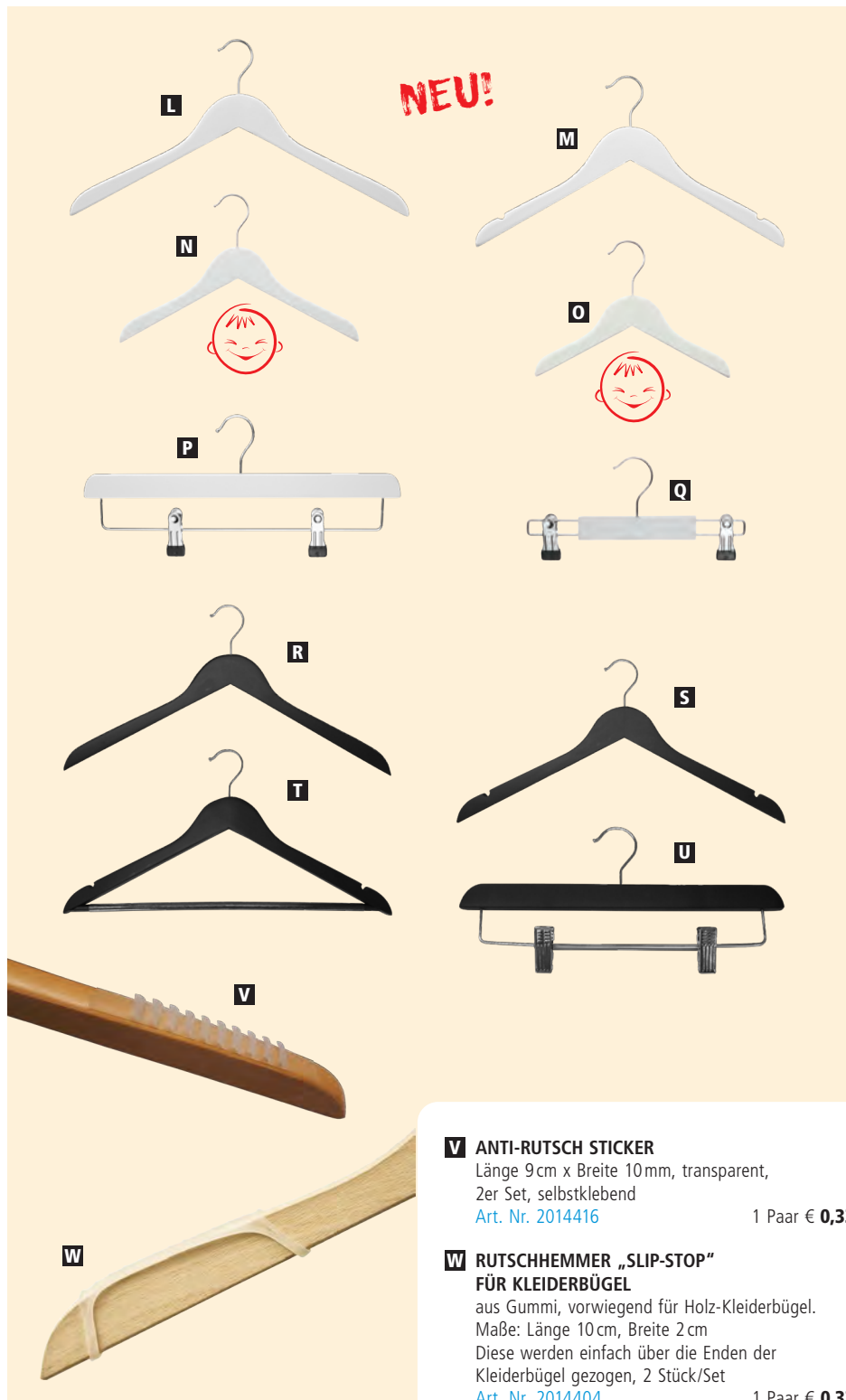
[zum Shop](#)

NEU!
NEU!
NEU!

Mit drehbaren Haken

HOLZKLEIDERBÜGEL WEISS
 aus Lotusholz weiss lackiert,

L KLEIDERBÜGEL GEWINKELT, OHNE KERBEN

 Länge: 44 cm, Stärke 12 mm
 Art. Nr. 2014409

 1 Stk. € 2,70
 ab 50 Stk. per Stk. € 2,50

M KLEIDERBÜGEL GEWINKELT, MIT KERBEN

 Länge: 44 cm, Stärke 12 mm
 Art. Nr. 2014410

 1 Stk. € 2,70
 ab 50 Stk. per Stk. € 2,50

KLEIDERBÜGEL FLACH OHNE KERBEN „KIND“
N Länge 32 cm, Stärke 12 mm
 Art. Nr. 2014312

 1 Stk. € 2,50
 ab 100 Stk. per Stk. € 2,30

O Länge 25 cm, Stärke 12 mm
 Art. Nr. 2014313

 1 Stk. € 2,30
 ab 100 Stk. per Stk. € 2,10

P HOSENHALTER MIT METALLSTEG MIT 2 KLAMMERN

 Weiß lackiert, Länge 40 cm, Stärke 12 mm
 Art. Nr. 2014417

 1 Stk. € 3,-
 ab 50 Stk. per Stk. € 2,75

Q HOSENBÜGEL MIT 2 KLAMMERN

 Weiß lackiert,
 Länge 33,5 cm, Stärke 12 mm
 Art. Nr. 2014322

 1 Stk. € 2,60
 ab 50 Stk. per Stk. € 2,40

HOLZKLEIDERBÜGEL SCHWARZ

aus Lotusholz schwarz lackiert,

R KLEIDERBÜGEL FLACH, OHNE KERBEN

 Länge: 44,5 cm, Stärke 12 mm
 Art. Nr. 2014329

 1 Stk. € 1,60
 ab 50 Stk. per Stk. € 1,40
 ab 100 Stk. per Stk. € 1,30

S KLEIDERBÜGEL FLACH, MIT KERBEN

 Länge: 44,5 cm, Stärke 12 mm
 Art. Nr. 2014330

 1 Stk. € 1,70
 ab 50 Stk. per Stk. € 1,50
 ab 100 Stk. per Stk. € 1,40

T KLEIDERBÜGEL GEWINKELT, MIT KERBEN

 und rutschfestem Steg
 Länge: 44,5 cm, Stärke 12 mm
 Art. Nr. 2014331

 1 Stk. € 2,20
 ab 50 Stk. per Stk. € 1,95

U HOSENBÜGEL

 mit Metallsteg und 2 Klammern
 Länge: 34 cm, Stärke 12 mm
 Art. Nr. 2014419

 1 Stk. € 2,50
 ab 50 Stk. per Stk. € 2,20

V ANTI-RUTSCH STICKER

 Länge 9 cm x Breite 10 mm, transparent,
 2er Set, selbstklebend
 Art. Nr. 2014416

1 Paar € 0,33

W RUTSCHHEMMER „SLIP-STOP“ FÜR KLEIDERBÜGEL

 aus Gummi, vorwiegend für Holz-Kleiderbügel.
 Maße: Länge 10 cm, Breite 2 cm
 Diese werden einfach über die Enden der
 Kleiderbügel gezogen, 2 Stück/Set
 Art. Nr. 2014404

1 Paar € 0,33

Größenauszeichnung

Andere Farben und Größen auf Anfrage!



GRÖSSENAUSZEICHNUNG

[zum Shop](#)

A STANGENREITER ZUM KLEMMEN
Schwarz mit weißer Schrift. Für Rundrohr \varnothing 25 mm, für Ovalrohr 20x35 mm, 15x35 mm, 15x30 mm
Größen 25–33, 34–60, XS–3XL
Andere Größen auf Anfrage
Höhe 72 mm, Breite 35 mm, Schild 35x35 mm
Schriftgröße 12 mm
Art. Nr. 2039800 1 Stk. € 1,40

B REGALBODENAUFSTECKER
Schwarz mit weißer Schrift
Für Regalböden bis 20 mm Stärke
Größen XS–3XL, Andere Größen auf Anfrage
Breite 36 mm, Höhe 28 mm, Tiefe 38 mm
Schriftgröße 12 mm
Art. Nr. 2039700 1 Stk. € 0,95

GRÖSSENSCHEIBE
für Rund- und Ovalrohr bis 3,8 cm, \varnothing 9 cm
Größen 34 – 176 und XS – 3XL
Bitte Größe angeben
Art. Nr. 20400 + Gr. weiß 1 Stk. € 0,75

D Art. Nr. 20410 + Gr. schwarz 1 Stk. € 0,75
Einheit 5 Stk. p. Größe

GRÖSSENSCHEIBE NEUTRAL
für Rund- und Ovalrohr bis 3,8 cm, \varnothing 9 cm
Art. Nr. 2039900 weiß 1 Stk. € 0,65

F Art. Nr. 2039902 schwarz 1 Stk. € 0,65
Einheit 30 Stk.

G TEXTILAUFKLEBER,
140x30 mm, transparent, 10A/7, schwarz/weiß bedruckt, 100 Stk./Rolle,
Größe XS – XXL **auf Anfrage auch andere Größen**
Art. Nr. 2039500 1 Rolle € 14,90

H ZAHLENREITER FÜR KLEIDERBÜGEL,
fortlaufend nummeriert, (1–100, 101–200, 201–300, ...) \varnothing 13 mm, Höhe 11 mm, für Drahtstärke 2,5–4 mm, 100 Stk./Pack,
Farben lagernd: weiß, schwarz
andere Farben mit Lieferzeit
Art. Nr. 2039400 1 Pack € 30,50

I FARBE WEISS
mit schwarzer Schrift
Art. Nr. 20500 + Größe 1 Packung € 3,60

J FARBE SCHWARZ
mit weißer Schrift
Art. Nr. 20510 + Größe 1 Packung € 3,60

GRÖSSENREITER „MINI“ **NEU!**
Größenring für Kleiderbügel, für Drahtstärke 2,5–4 mm, \varnothing 13 cm, Höhe 9 mm
Größe XS–3XL lagernd
andere Größen und Farben mit Lieferzeit
Packung: 100 Stk.

K FARBE WEISS
mit schwarzer Schrift
Art. Nr. 2038900 1 Packung € 4,99

L FARBE SCHWARZ
mit weißer Schrift
Art. Nr. 2039100 1 Packung € 4,99

M SORTIERBOX TRANSPARENT **NEU!**
15 Fächer, Gesamtgröße 28 x 17 x 5,6 cm
Unterteilung ca. 5 x 5 x 5 cm
Art. Nr. 2039605 1 Stk. € 10,90

I FARBE WEISS
mit schwarzer Schrift
Art. Nr. 20500 + Größe 1 Packung € 3,60

J FARBE SCHWARZ
mit weißer Schrift
Art. Nr. 20510 + Größe 1 Packung € 3,60

GRÖSSENREITER „MINI“ **NEU!**
Größenring für Kleiderbügel, für Drahtstärke 2,5–4 mm, \varnothing 13 cm, Höhe 9 mm
Größe XS–3XL lagernd
andere Größen und Farben mit Lieferzeit
Packung: 100 Stk.

K FARBE WEISS
mit schwarzer Schrift
Art. Nr. 2038900 1 Packung € 4,99

L FARBE SCHWARZ
mit weißer Schrift
Art. Nr. 2039100 1 Packung € 4,99

M SORTIERBOX TRANSPARENT **NEU!**
15 Fächer, Gesamtgröße 28 x 17 x 5,6 cm
Unterteilung ca. 5 x 5 x 5 cm
Art. Nr. 2039605 1 Stk. € 10,90

Preisauszeichnung

Nützliches zum Auszeichnen Ihrer Ware

PREIS AUSZEICHNUNG[zum Shop](#)

- A ETIKETTIERPISTOLE STANDARD**
mit integrierter Klinge, für Nadeln ohne Messer
Art. Nr. 6080100 1 Stk. € **13,50**
- B ETIKETTIERPISTOLE BANO'K 503S (OHNE ABBILDUNG)**
mit integrierter Klinge, für Nadeln ohne Messer
Art. Nr. 6080200 1 Stk. € **39,90**
- C ERSATZNADELN STANDARD**
ohne Messer, aus Stahl, VE: 5 Stück
Art. Nr. 6080300 1 Pack € **9,80**
- D ANSCHIESSFÄDEN STANDARD, AUS PP**
50 Splinte am Strang, VE: 5000 Stück
Art. Nr. 6080425 – Länge 25 mm
Art. Nr. 6080440 – Länge 40 mm
Art. Nr. 6080450 – Länge 50 mm
Art. Nr. 6080465 – Länge 65 mm
1 Pack € **8,20**
- E SICHERHEITSFÄDEN AUS PP**
mit kegelförmigen Köpfen, natur, VE: 5000 Stück
Art. Nr. 6080501 – Länge 75 mm
Art. Nr. 6080502 – Länge 115 mm
Art. Nr. 6080503 – Länge 225 mm
1 Pack € **18,50**
- ETIKETTEN WEISS**
- F** lose, 1000 Stk./Packung,
20x30 mm Art. Nr. 6080600 1 Pack € **9,50**
35x45 mm Art. Nr. 6080603 1 Pack € **10,90**
45x55 mm Art. Nr. 6080604 1 Pack € **11,90**
- G** 35x45 mm, 1000 Stk./Packung
liniert / bedruckt, Beschriftung: Nr., Fac., Gr., Pr.
Art. Nr. 6080607 1 Pack € **12,-**
- ETIKETTEN UMWELTKARTON BRAUN**
- H** lose, 1000 Stk./Packung,
35x45 mm Art. Nr. 6080606 1 Pack € **10,90**
- I RINGHAKEN FÜR ANSCHIESSPISTOLE, STANDARD, AUS PP**
50 Splinte am Strang, VE: 5000 Stk.
Länge 35mm
Art. Nr. 6080505 1 Pack € **15,90**
- J PRINTER UNO**
1-zeilig, 8 Zeichen inkl. €-Symbol
Für Etiketten 26x12 mm
Inkl. 1 Rolle Etiketten weiß und Beschreibung
Art. Nr. 6080702 1 Stk. € **49,-**
- dazu passende Etiketten**
1 Rolle = 1.500 Etiketten, Format 26x12 mm
- K** Art. Nr. 6080800, weiß, permanent haftend
1 Rolle € **1,90**
- L** Art. Nr. 6080801, weiß, wieder ablösbar
1 Rolle € **2,-**
- M** Art. Nr. 6080802, rot, „Sonderpreis“, permanent
1 Rolle € **2,60**

Aktionen und Hinweise

Machen Sie aufmerksam!

WERBEMITTEL „AKTION“

[zum Shop](#)

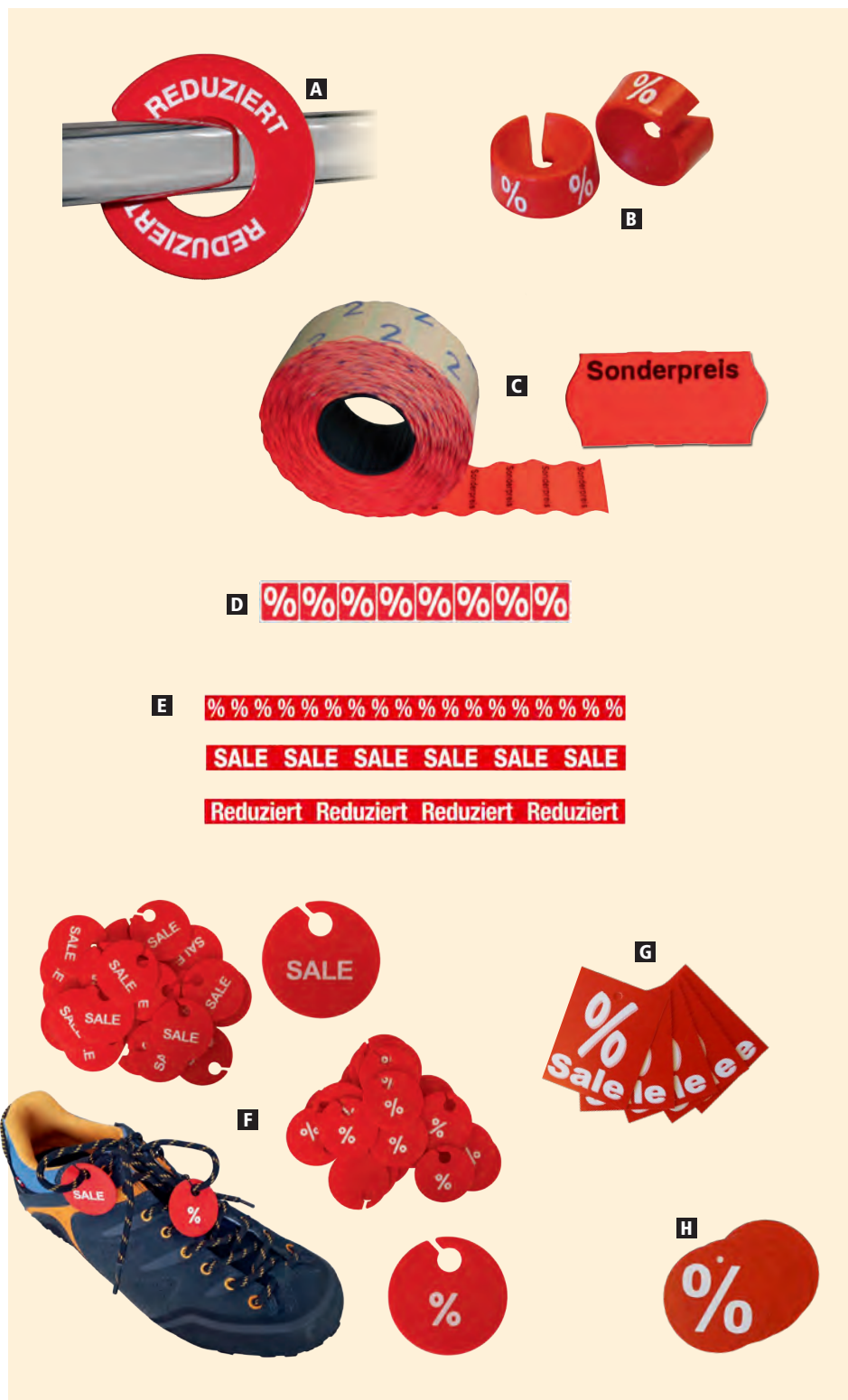

- A GRÖSSENSCHEIBE ROT „REDUZIERT“**
Art. Nr. 2041001 1 Stk. € **0,90**

GRÖSSENREITER FÜR KLEIDERBÜGEL

Größe: Ø 19 mm, Höhe 8 mm, geeignet für Bügel mit einer Drahtstärke von 2–3,5 mm, Größe 25–33, 34–176 und XS–3XL erhältlich, ab 50 Packungen auch in anderen Farben erhältlich. Packung: 25 Stk.

- B FARBE ROT MIT %**
Art. Nr. 2050016 1 Packung € **3,60**

- C ETIKETTEN (passend zu Printer UNO, Seite 15)**
1 Rolle = 1.500 Etiketten, Format 26x12 m
Art. Nr. 6080802, rot, „Sonderpreis“, permanent
1 Rolle € **2,60**

- D AUFKLEBER „PROZENTZEICHEN“**
selbstklebend, Format 99x13 cm
Art. Nr. 6090400 1 Stk. € **9,90**

WERBEMITTEL „AKTION“

- E AUFKLEBER**
Länge 250cm, Höhe 15cm, selbstklebend weiß/rot
Art. Nr. 6091300 „%“ 1 Stk. € **18,50**
Art. Nr. 6091301 „SALE“ 1 Stk. € **18,50**
Art. Nr. 6091302 „Reduziert“ 1 Stk. € **18,50**

- F GRÖSSENHÄNGER rot/weiß**
für Schuhe und Kleiderbügel, 25 Stk./Packung
Art. Nr. 6091100 „SALE“ 1 Pack € **5,50**
Art. Nr. 6091101 „%“ 1 Pack € **5,50**

- G ETIKETTEN „SALE %“ rot/weiß**
Eckig 40x50mm, einseitig bedruckt, 500 Stück/Pack
Art. Nr. 6091400 1 Pack € **8,90**

- H ETIKETTEN „%“ rot/weiß**
Rund 50mm, einseitig bedruckt, 500 Stück/Pack
Art. Nr. 6091401 1 Pack € **9,50**

Alles zum Thema Abverkauf

Setzen Sie ein Zeichen!

WERBEMITTEL „AKTION“

[zum Shop](#)



- A** PLAKAT DIN A1 „PROZENTZEICHEN“
Papier, Format 60x84 cm
Art. Nr. 6090300 1 Stk. € **11,90**
- PLAKAT-BANNER**
- B** „PROZENTZEICHEN“
Papier, Format 48x138 cm
Art. Nr. 6090500 1 Stk. € **17,90**
- C** „SALE & PROZENT“
Papier, Format 48x138 cm
Art. Nr. 6090501 1 Stk. € **17,90**
- D** DAZU PASSEND:
BANNER/PLAKATSCHIENEN-SET
INKL. AUFHÄNGE-ELEMENTE (2 STK.)
Weiss, Kunststoffprofil, Länge 48 cm
Art. Nr. 6090502 1 Stk. € **8,50**
- E** DECKENHÄNGER/AKTIONSMARKER
„PROZENTZEICHEN“ FÜR KLEIDERSTÄNDER
Hart-PVC, Format 10x68 cm
Art. Nr. 6090600 1 Stk. € **13,90**
- F** PAPIERTASCHE „SALE & PROZENT“
Kraftpapier, ca. DIN A3,
Format 32x12x41 cm
Art. Nr. 6090701 5 Stk. per Stk. € **2,90**
10 Stk. per Stk. € **2,50**
- G** KLEIDERBÜGEL-HÄNGEETIKETT
„PROZENTZEICHEN“
rot mit weißer Schrift, Format 6x11,5 cm
10 Stk./Packung
Art. Nr. 6090900 1 Packung € **2,60**
- H** AKTIONS-ETIKETT „SONDERPREIS“
leuchtrot, Ø 32 mm
1000 Stk./Rolle
Art. Nr. 6091000 1 Rolle € **8,50**
Art. Nr. 6091001 ohne Aufdruck 1 Rolle € **8,-**
- mit Aufdruck
20% | 30% | 40% | 50% | 70%
(Bitte angeben!) **NEU!**
Art. Nr. 6091002 1 Rolle € **8,50**

Schneiderbüsten/Torsen

Alle Büsten sind aus Styropor, daher leicht steckbar und werden mit knitterfreien Polyamidüberzug (waschbar) geliefert.

DEKOBÜSTEN

DEKO-BÜSTEN LOW PRICE MIT HOLZFUSS

Letzte Bestellmöglichkeit - Sortiment wird aufgelassen!

[zum Shop](#)

Maße Dame: 84/64/88 cm
Maße Herr: 94/80/92 cm

AUCH IN SCHWARZ!

Mit Holz-Fuß und Holz-Kopfabschluss.
Standard-Überzug: Holz hell oder dunkel = Überzug beige, Holz weiß = Überzug weiß, Holz schwarz = Überzug schwarz. Bitte geben Sie Änderungen der Überzugsfarbe gesondert an.
Konfektionsgröße Damen 36/38, Herr 46.
Alle Büsten höhenverstellbar von 160 bis 185 cm.
Kinder: 3/4 Jahre 92 - 117 cm,
6/8 Jahre 127 - 152 cm,
10/12 Jahre 137 - 162 cm.
Bitte die jeweilige Bestellnummer beachten

A HERR RUNDFUSS

Art. Nr. 2044600 Holz hell
Art. Nr. 2044601 Holz dunkel
Art. Nr. 2044602 Holz weiß
Art. Nr. 2044605 Holz schwarz

B DAME RUNDFUSS

Art. Nr. 2044700 Holz hell
Art. Nr. 2044701 Holz dunkel
Art. Nr. 2044702 Holz weiß
Art. Nr. 2044705 Holz schwarz

C HERR DREIFUSS

Art. Nr. 2044800 Holz hell
Art. Nr. 2044801 Holz dunkel
Art. Nr. 2044802 Holz weiß
Art. Nr. 2044805 Holz schwarz

D DAME DREIFUSS

Art. Nr. 2045700 Holz hell
Art. Nr. 2045701 Holz dunkel
Art. Nr. 2045702 Holz weiß

Alle Varianten ein Preis

1 Stk. € 119,-



Ersatzüberzug

In verschiedenen Farben, passend zu unseren Büsten.
Wahlweise für Damen, Herren und Übergrößen erhältlich
(bitte angeben)

[zum Shop](#)

- E DAME RUNDFUSS GRÖSSE 42/44**
Art. Nr. 2043100 Holz hell 1 Stk. € 129,-
Art. Nr. 2043101 Holz dunkel 1 Stk. € 129,-
- F KIND 3-4 JAHRE**
Art. Nr. 2042800 Holz hell 1 Stk. € 94,-
Art. Nr. 2042801 Holz weiß 1 Stk. € 94,-
- G KIND 6-8 JAHRE**
Art. Nr. 2042900 Holz hell 1 Stk. € 96,-
Art. Nr. 2042901 Holz weiß 1 Stk. € 96,-
- H KIND 10-12 JAHRE**
Art. Nr. 2043000 Holz hell 1 Stk. € 99,-
- I WANDHALTERUNG VERCHROMT**
Art. Nr. 2048009 1 Stk. statt 19,50 nur € 10,-
- J ERSATZÜBERZUG**
Passend zu unseren Büsten, wahlweise für Damen, Herren und Übergrößen erhältlich (bitte angeben)
Art. Nr. 2045900 beige 1 Stk. € 22,-
Art. Nr. 2045901 schwarz
Art. Nr. 2045902 weiß
Art. Nr. 2045903 braun
- KURZ-BÜSTEN** mit Kopfabchluss flach
Alle Büsten aus Styropor
mit Überzug Polyamid in Farbe beige
Konfektionsgröße Dame 36/38, Herr 46
Höhenverstellbar 82 – 104 cm
- K HERR HELL**
Art. Nr. 2044672 1 Stk. € 119,-
- L DAME HELL**
Art. Nr. 2044772 1 Stk. € 119,-
- M FLACHER ABSCHLUSS**
hell, dunkel, weiß, schwarz
Art. Nr. 2144700 braun 1 Stk. € 9,90
- N DAMENBÜSTE FÜR UMSTANDSMODE**
Schwangere im 8. Monat, Höhe: 80 cm, aus hochwertigem Kunstharzschaum mit Kunstfaser-Überzug beige, inkl. Kopfabchluss verchromt, ohne Standfuß
Art. Nr. 3020400 1 Stk. € 105,-

Flache Kopfabchlüsse

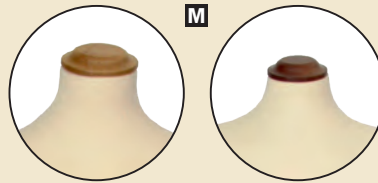

Achtung Produktumstellung!
Letzte Chance
diese Artikel zu bestellen!
Nur solange der Vorrat reicht!

AUCH IN WEISS!

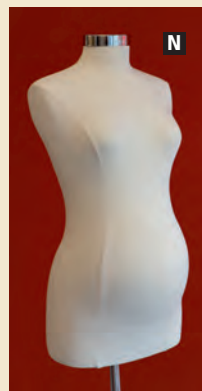

Passende Standfüße
auf Seite 23
Art. Nr. 2045201
oder 2048400

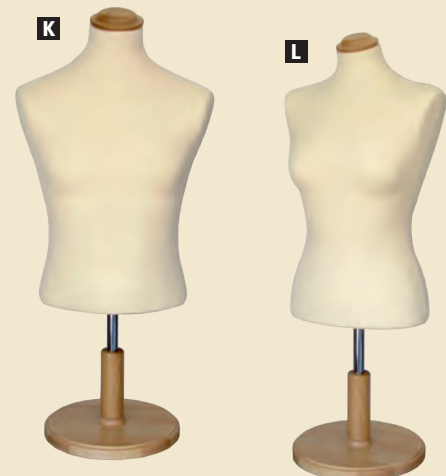

Schnäppchen!



Anwendungsfoto Wandhalterung

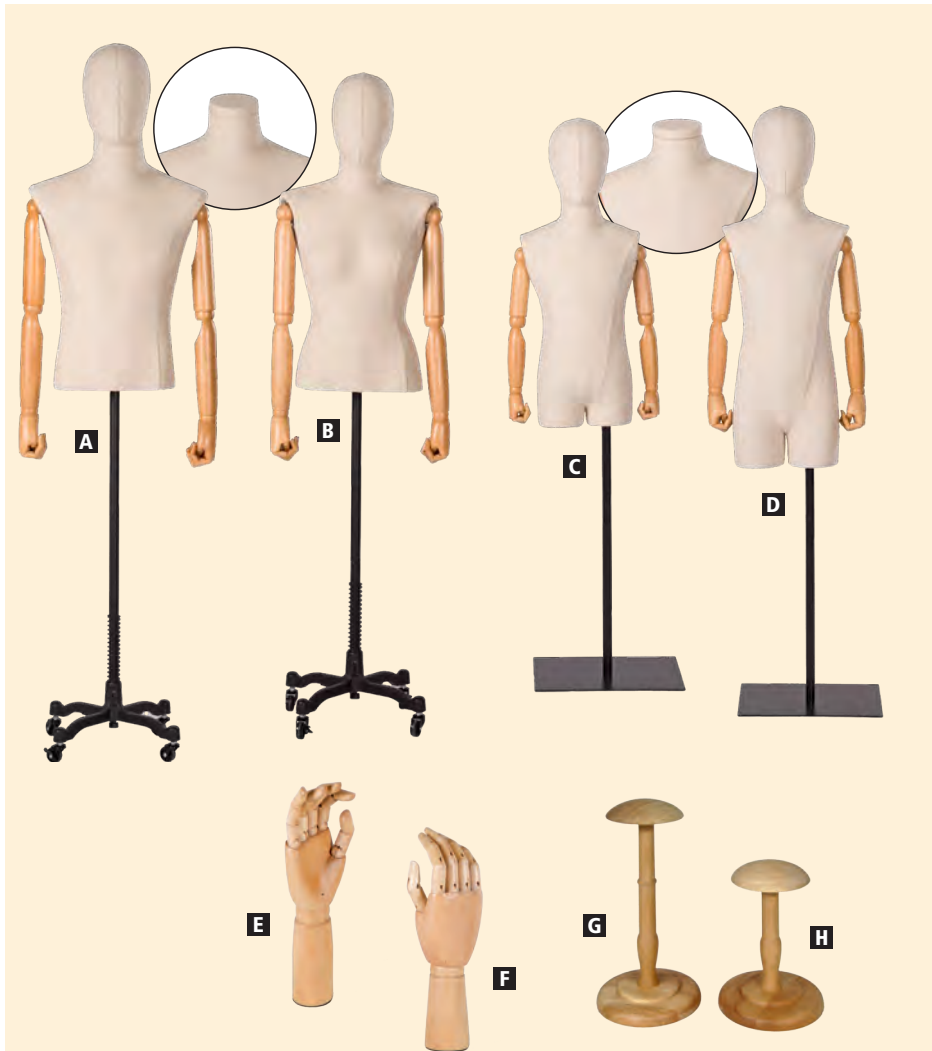

BÜSTEN MIT BEWEGLICHEN HOLZARMEN

[zum Shop](#)

Kunststoffbüste inkl. Halsabschluss und abstraktem Kopf. Mit Stoff bezogen, inkl. Standfuß aus Gußeisen schwarz, mit Rädern. Arme natur lackiert, Höhe verstellbar

A HERRENBÜSTE

Höhe Büste mit Kopf 85 cm
Gesamthöhe 163-190 cm
Schulter 51 cm
Brust 100 cm
Taille 81 cm
Konfektionsgröße ca. 48/50
Art. Nr. 3022902
1 Stk. € 239,-

B DAMENBÜSTE

Höhe Büste mit Kopf 77 cm
Gesamthöhe 135-173 cm
Schulter 42 cm
Brust 86 cm
Taille 71 cm
Konfektionsgröße ca. 38
Art. Nr. 3022903
1 Stk. € 239,-

C KINDERBÜSTE 4 – 5 JAHRE

mit Beinansatz
Höhe Büste mit Kopf 73 cm
Gesamthöhe 105-190 cm
Schulter 30 cm
Brust 63 cm
Taille 58 cm
Hüfte 66 cm
Art. Nr. 3022904
1 Stk. € 149,-

D KINDERBÜSTE 9 – 10 JAHRE

mit Beinansatz
Höhe Büste mit Kopf 86 cm
Gesamthöhe 115-149 cm
Schulter 35 cm
Brust 67 cm
Taille 59 cm
Hüfte 73 cm
Art. Nr. 3022905
1 Stk. € 159,-

BEWEGLICHE HOLZHÄNDE, natur lackiert

E Damen-Hand, Höhe 33 cm
Art. Nr. 3020900

1 Stk. € 29,-

F Herren-Hand, Höhe 33 cm
Art. Nr. 3020902

1 Stk. € 29,-

HUTHALTER HOLZ

G Höhe 24 cm Art. Nr. 3021000

1 Stk. € 29,-

H Höhe 34 cm Art. Nr. 3021001

1 Stk. € 31,-



Wir bieten Ihnen ab sofort ein
PROFESSIONELLES REPARATUR-SERVICE
für Ihre Schaufensterfiguren!

- Fingerbruch
- defekte Arme
- Beschädigungen im Gesicht
- oder eine komplett neue Lackierung
- ...

Alles ist machbar! Fragen Sie uns!

Mehr unter www.streif-austria.com/Schaufenster-figuren/Reparaturservice/

Figuren mit beweglichen Holzarmen

Ideal um verschiedene Posen darzustellen und das Schaufenster immer wieder neu zu gestalten.

BÜSTEN UND SCHAUFENSTERFIGUREN MIT BEWEGLICHEN HOLZARMEN, HÄNDEN, FINGERN

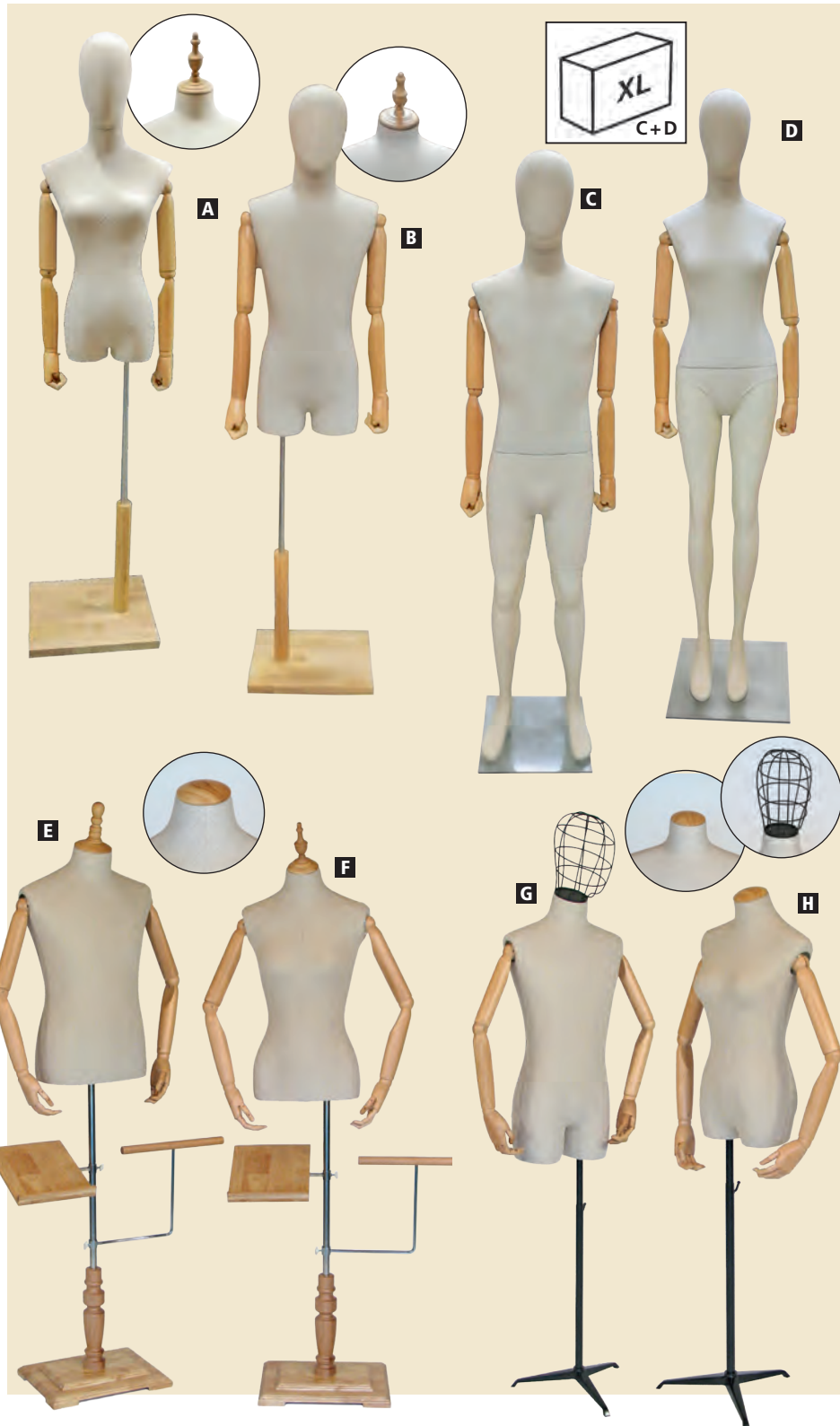

Kunststoffbüste mit Stoff bezogen inkl. Halsabschluss aus Holz und abstraktem Kopf.
Inkl. Standfuß mit rechteckiger Holzplatte 30x40 cm
Holzteile natur lackiert, Höhe verstellbar

A DAMENBÜSTE

Konfektionsgr. 34/36
Höhe mit Kopf
155–190 cm

Brust 83 cm
Taille 60 cm
Hüfte 82 cm

Art. Nr. 3020501

1 Stk. € 279,-

B HERRENBÜSTE

Konfektionsgr. 48/50
Höhe mit Kopf
160–195 cm,

Brust 97 cm
Taille 77,5 cm
Hüfte 95 cm

Art. Nr. 3020601

1 Stk. € 279,-

Schaufensterfigur mit abstraktem Kopf
(abnehmbar – auch ohne Kopf verwendbar),
inkl. Standplatte aus Sicherheitsglas 40x40 cm
und Fuß- und Wadenhalterung. Figur aus Fiberglas
beige, Arme aus Holz natur lackiert, Oberkörper und
Beinansatz mit Stoff überzogen, Farbe beige

C HERRENBÜSTE

Konfektionsgröße 46/48
Höhe mit Kopf: 185 cm

Höhe o. Kopf: 166 cm
Brust 95 cm
Taille 76 cm
Hüfte 97 cm

Art. Nr. 3020800

1 Stk. € 369,-

D DAMENBÜSTE

Konfektionsgröße 36
Höhe mit Kopf: 181 cm

Höhe o. Kopf: 161 cm
Brust 83 cm
Taille 61 cm
Hüfte 90 cm

Art. Nr. 3020700

1 Stk. € 369,-

Kunststoffbüsten mit Stoff bezogen,
Holzteile natur lackiert, Höhe verstellbar.

Inkl. 2 Halsabschlüsse aus Holz (mit und ohne Knauf,
Standfuß mit rechteckiger Standplatte 40x30 cm und
Ablagefach 30x24 cm, sowie Hosenhalter aus Holz.

E HERRENBÜSTE

Höhe 113–160 cm
Schulter: 43 cm
Brust 92 cm
Taille 83 cm
Hüfte 96 cm

Art. Nr. 3022200

1 Stk. € 259,-

F DAMENBÜSTE

Höhe 113–160 cm
Schulter: 40 cm
Brust 88 cm
Taille 64 cm
Hüfte 96 cm

Art. Nr. 3022100

1 Stk. € 259,-

Inkl. Drahtkopf schwarz lackiert und flachem
Halsabschluss aus Holz,
inkl. Dreibein-Standfuß aus Metall schwarz.

G HERRENBÜSTE

Höhe 160–195 cm
Schulter: 43 cm
Brust 93 cm
Taille 71 cm
Hüfte 93 cm

Art. Nr. 3022400

1 Stk. € 239,-

H DAMENBÜSTE

Höhe 145–180 cm
Schulter: 41 cm
Brust 83 cm
Taille 62 cm
Hüfte 83 cm

Art. Nr. 3022300

1 Stk. € 239,-

Büsten aus Kunststoff

Weitere Farben im Internet unter www.streif-austria.com,
z.B.: Lederoptik, braun, anthrazit

BÜSTEN AUS KUNSTSTOFF

[zum Shop](#)

Büsten sind mit und ohne Standfuß verwendbar.
Konfektionsgröße: Damenbüste 38, Herrenbüste 46
Höhe: Damen 87 cm, Herren 95 cm.

- A DAME WEISS**
Art. Nr. 2045035 1 Stk. € 72,-
- B HERR WEISS**
Art. Nr. 2045135 1 Stk. € 72,-
- C DAME GRAU**
Art. Nr. 2045015 statt € 72,- 1 Stk. € 49,-
- E DAME SCHWARZ**
Art. Nr. 2045034 1 Stk. € 72,-
- F HERR SCHWARZ**
Art. Nr. 2045134 1 Stk. € 72,-

Kurzbüsten Höhe: Dame 62 cm, Herr 70 cm

- G KURZBÜSTE DAME WEISS**
Art. Nr. 2045074 1 Stk. € 65,-
- H KURZBÜSTE HERR WEISS**
Art. Nr. 2045173 1 Stk. € 65,-
- I KURZBÜSTE DAME SCHWARZ**
Art. Nr. 2045075 1 Stk. € 65,-
- J KURZBÜSTE HERR SCHWARZ**
Art. Nr. 2045174 1 Stk. € 65,-

- K KIND 3-5 JAHRE**
Höhe: 57 cm
Art. Nr. 2045095 Farbe weiß
Art. Nr. 2045094 Farbe schwarz 1 Stk. € 69,-

- L KIND 6-9 JAHRE**
Höhe: 64 cm
Art. Nr. 2045097 Farbe weiß
Art. Nr. 2045098 Farbe schwarz 1 Stk. € 69,-

- M STANDFUSS ECKIG**
mit Beinhalterung verchromt
Standplatte: 25 x 28 cm
Höhe: 40-65 cm, ausziehbar
Art. Nr. 2045202 1 Stk. € 63,-

- N HALSABSCHLUSS VERCHROMT**
Dame, Art. Nr. 2145001 1 Stk. € 14,90
Herr, Art. Nr. 2145000 1 Stk. € 14,90

- O DEKOSTÄNDER FREE STYLE**
Standplatte 30 x 35 cm mit seitlicher Bohrung
und mit Standrohr Höhe: 180 cm,
zweiseitig geschlitzt, verchromt
Art. Nr. 2145200
inkl. Büstenhalterung
Art. Nr. 2145203 statt € 102,- 1 Stk. € 76,-

Abverkauft!

Standfüße

passend zu den Büsten auf Seite 22

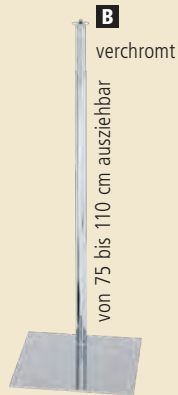
STANDFÜSSE FÜR BÜSTEN[zum Shop](#)Standfuß
für Befestigung am BeinWand-
halterung

Distanz 17 cm für Befestigung im Nacken



Distanz 17 cm für Befestigung im Nacken

**NICE PRICE!**

**STANDFUSS, BEINBEFESTIGUNG
MIT RUNDER STANDPLATTE, Ø 33 CM**
der Standfuß wird direkt am Bein befestigt
Höhe 70 – 100 cm

A Art. Nr. 2045201 verchromt 1 Stk. € 82,-

**STANDFUSS, BEINBEFESTIGUNG
MIT ECKIGER STANDPLATTE 30X35CM,**
Höhe 75– 110 cm

B Art. Nr. 2048400 verchromt 1 Stk. € 69,-

C **STANDFUSS, NACKENBEFESTIGUNG**
verchromt, wird im Nacken befestigt,
Standplatte 30–35 cm, Höhe 140–185 cm
Art. Nr. 2045200 1 Stk. € 115,-

D **STANDFUSS, RÜCKENHALTERUNG**
der Standfuß wird direkt am Rücken befestigt,
Standplatte 30x35 cm,
Höhe 100 – 145 cm
Art. Nr. 2045205 verchromt 1 Stk. € 89,-

E **WANDHALTER**
verchromt, der Wandhalter wird im Nacken
befestigt, Distanz 17 cm
Art. Nr. 2044900 1 Stk. € 27,50

F **AUFHÄNGUNG DRAHTSEIL**
Höhe 11 cm
Art. Nr. 2044901 1 Stk. € 12,-

G **BÜSTENAUFHÄNGUNG FÜR LAMELLENWAND**
Wird im Nacken befestigt
Distanz ca. 17 cm
Art. Nr. 2044902 1 Stk. € 27,50

H **HERRENBÜSTE MIT ARMEN**
inkl. Glasstandplatte 30x21 cm
Material Kunststoff
Höhe verstellbar 93–107 cm,
Brust 94 cm
Taille 75 cm
Art. Nr. 3015801 statt € 69,- 1 Stk. € 59,-

NICE PRICE!

Schüttkörbe und -schalen

Lieferung innerhalb 48 h
bei über 90 % der Produkte!



SCHÜTTKÖRBE UND -SCHALEN

[zum Shop](#)

A **FALTKORB verchromt**
Höhe 76 cm, 45 x 45 cm
zerlegt geliefert
Boden 4-fach verstellbar von 30–76 cm
Art. Nr. 2004601 1 Stk. € **95,-**
ab 4 Stk. per Stk. € **85,-**

dazu passend:
AA RÄDER 50 mm
Kunststoff schwarz
Boden 4-fach verstellbar von 30–76 cm
Art. Nr. 2120300 ohne Bremse 1 Stk. € **5,50**
Art. Nr. 2120301 mit Bremse 1 Stk. € **5,90**

B **SCHÜTTKORB verchromt**
90 x 66 x 17 cm, Höhe 87 cm
Untergestell zusammenklappbar
Art. Nr. 2024300 statt € 79,- 1 Stk. € **59,-**

C **WÜHLKORBSTÄNDER FAHRBAR**
Mit 3 Körben, verchromt, Höhe 134 cm,
Länge 100 cm, Breite 52 cm, Korbbhöhe 14 cm
mit 80 mm Rädern (davon 2 Räder gebremst)
Art. Nr. 2027200 1 Stk. € **219,-**

D **PLEXISCHALE RUND**
Gestell verchromt, Schale glasklar
Durchmesser 55 cm, Höhe 75 cm
inkl. Plakathalter aus Metall DIN A5 Quer
Art. Nr. 2001201 1 Stk. € **139,-**
ab 4 Stk. per Stk. € **132,-**

E **FALTKORB MASSIV**
auch für schwerere Waren geeignet, glanzverzinkt,
Höhe 73 cm, Länge 79 cm, Breite 51 cm
mit 80 mm Rädern (davon 2 Räder gebremst)
Art. Nr. 2004800 1 Stk. € **86,-**
ab 4 Stk. per Stk. € **78,-**

F **PLEXISCHÜTTE „FUTURE“**
transparente Acryl-Schale 60x60x18,9cm
mit formschönen Vierkantrohr-Gestell
matt weiß lackiert
Gesamtmaß: 64x64 cm, Höhe 80 cm
Art. Nr. 2001002 1 Stk. € **265,-**

XL
Außer **A** + **D**

Bodysculpt „Pale“

in hellem Sandton (Greige),
schmeicheln jeder Art von Kleidung

SCHAUFENSTERFIGUREN BODYSCULPT „PALE“

Schnäppchen! ... nur solange der Vorrat reicht! [zum Shop](#)

Diese Figuren wirken durch ihren hellen Sandton (Greige) angenehm und weich und schmeicheln jeder Art von Kleidung.
Material: FRP
Alle Figuren mit skulpturisiertem Kopf inkl. runder Standplatte aus Sicherheitsglas 38 cm, inkl. Fuß-/Wadenhalterung (ausgenommen sitzende Figur)

A DAMENFIGUR

Höhe	182 cm
Schulter	40 cm
Brust	85 cm
Taille	65 cm
Hüfte	87 cm
Konfektionsgr.	36/38

Art. Nr. 3025800

statt € 359,-
1 Stk. € **219,-**

B DAMENFIGUR

Höhe	181 cm
Schulter	41 cm
Brust	84 cm
Taille	62 cm
Hüfte	89 cm
Konfektionsgr.	36/38

Art. Nr. 3025900

statt € 359,-
1 Stk. € **219,-**

C DAMENFIGUR

Höhe	181 cm
Schulter	40 cm
Brust	86 cm
Taille	64 cm
Hüfte	88 cm
Konfektionsgr.	36/38

Art. Nr. 3026000

statt € 359,-
1 Stk. € **219,-**

D HERRENFIGUR

Höhe	190 cm
Schulter:	46 cm
Brust	94 cm
Taille	77 cm
Hüfte	97 cm
Konfektionsgr.	46/48

Art. Nr. 3025500

statt € 359,-
1 Stk. € **219,-**

**E HERRENFIGUR
SITZEND
(ohne Sockel)**

Schulter	49 cm
Brust	93 cm
Taille	75 cm
Konfektionsgr.	46/48

Art. Nr. 3025700

statt € 359,-
1 Stk. € **219,-**

F HERRENFIGUR

Höhe	190 cm
Schulter:	46 cm
Brust	94 cm
Taille	77 cm
Hüfte	97 cm
Konfektionsgr.	46/48

Art. Nr. 3025600

statt € 359,-
1 Stk. € **219,-**

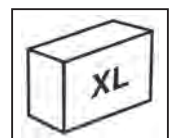

Serie MAGIC

Die Wandelbare – so variabel waren Figuren noch nie!

SCHAUFENSTERFIGUREN BODYSCULPT „MAGIC“

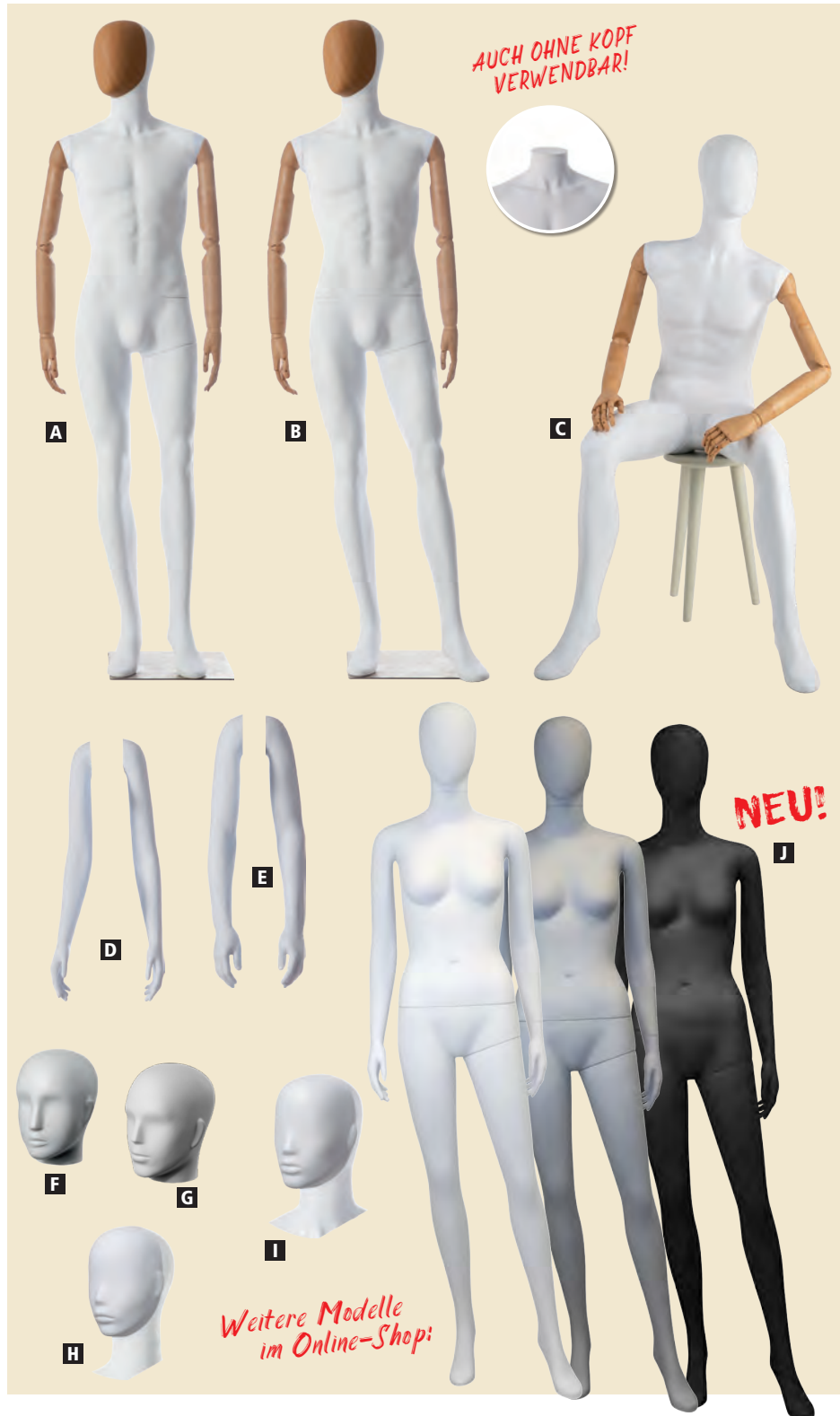
[zum Shop](#)

Hier erhalten Sie ein exklusives Set bestehend aus einer Figur in weiß, mit abstraktem Gesicht und beweglichen Armen im Holz-Look. Der Kopf (magnetischer Verschluss) ist abnehmbar. So kann die Figur auch mit dem beiliegenden weißen Halsabschluss kopflos verwendet werden. Inkl. runder Standplatte 38 cm aus Sicherheitsglas mit Wadenhalterung.

Aus einem hochwertigen **ABS-Kunststoff** gefertigt, ist diese Figur **leichter**, als herkömmliche aus Fiberglas, und gleichzeitig **sehr robust** und **bruchfest**.

Weiters gibt es eine Reihe von zusätzlichen Teilen wie Arme und Gesichter, die ganz einfach ausgetauscht werden können, wodurch der Charakter der Figur total verändert wird – einfach Zauberei! Eine Figur, die sich den Modetrends anpasst und den Look Ihres Schaufensters immer wieder verändert.

Maße Herr: Höhe: 187 cm, Fußlänge: 26 cm, Schulterbreite: 45 cm
Brust: 96 cm, Taille: 72 cm, Hüfte: 95 cm

Maße Dame: Höhe: 180 cm, Fußlänge: 23,5 cm, Schulterbreite: 39 cm
Brust: 82 cm, Taille: 63 cm, Hüfte: 87 cm

HERRENFIGUREN

- A** Art. Nr. 3015700 gerade
 - B** Art. Nr. 3015701 ausgestellt
 - C** Art. Nr. 3015708 sitzend, ohne Sockel
- 1 Set € **359,-**

GERADE ARME (NICHT BEWEGLICH)

- D** Art. Nr. 3015603 für Dame
 - E** Art. Nr. 3015703 für Herr
- 1 Paar € **40,-**

KOPF

- F** Art. Nr. 3015604 für Dame
 - G** Art. Nr. 3015704 für Herr
- 1 Paar € **35,-**

GESICHT (OHNE HINTERKOPF)

- H** Art. Nr. 3015607 für Dame
 - I** Art. Nr. 3015707 für Herr
- 1 Paar € **29,-**

DAMENFIGUR NEU

Mit nicht beweglichen Armen
Erhältlich in den Farben weiß, grau, schwarz

- J** Art. Nr. 3015610 ausgestellt 1 Stk. € **339,-**
- WEITERE MODELLE (OHNE ABB.) – siehe Onlineshop:**
- Art. Nr. 3015611 gerade 1 Stk. € **339,-**
 - Art. Nr. 3015612 sitzend 1 Stk. € **339,-**

HERRENFIGUR NEU

- Art. Nr. 3015710 ausgestellt 1 Stk. € **339,-**
- Art. Nr. 3015711 gerade 1 Stk. € **339,-**
- Art. Nr. 3015712 sitzend 1 Stk. € **339,-**

Bodysculpt „STONE“

topaktuell in Farbe Grau

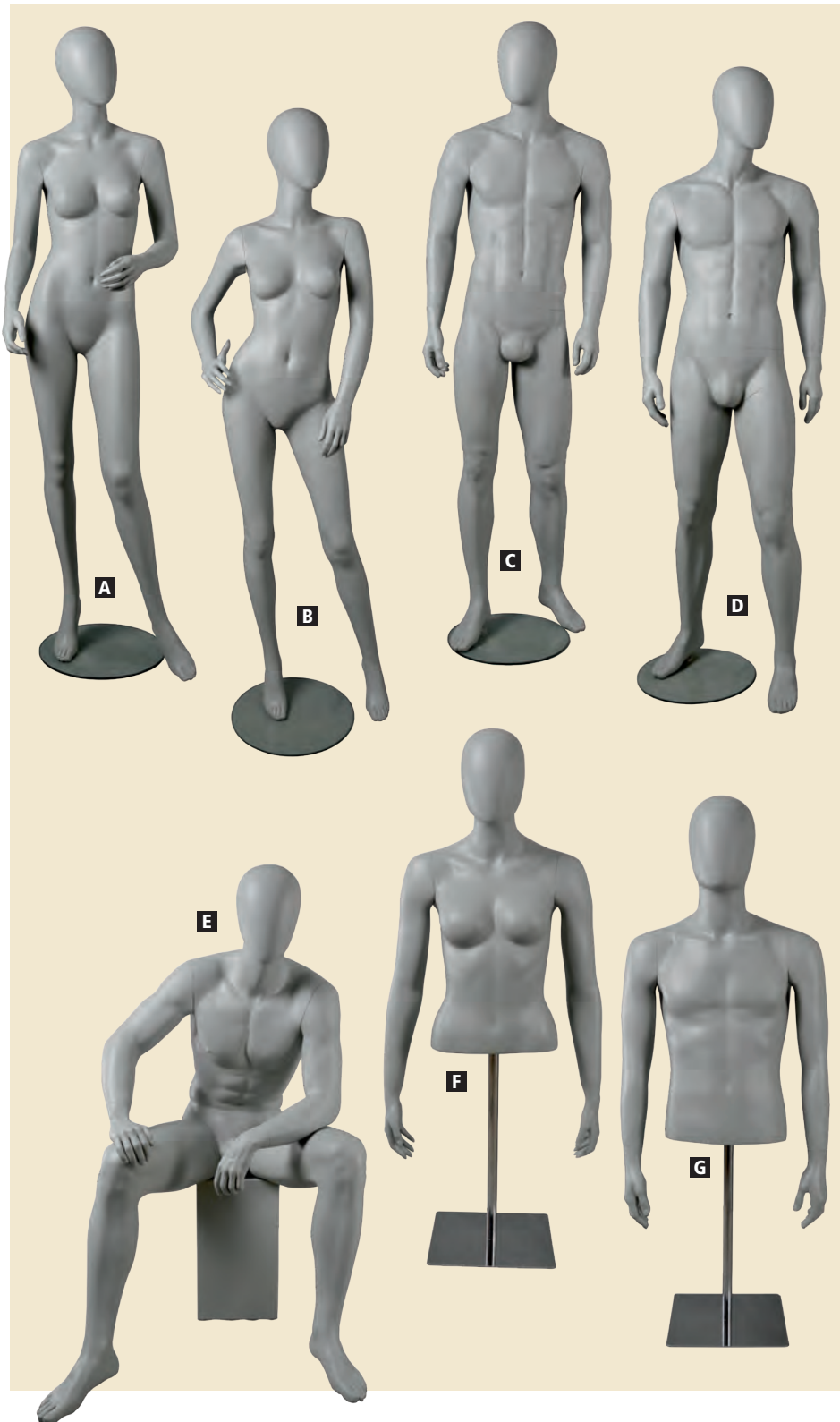
SCHAUFENSTERFIGUREN BODYSCULPT „STONE“[zum Shop](#)

Alle Figuren/Büsten mit abstraktem Kopf, Material FRP, Farbe matt grau, inkl. runder Standplatte aus Sicherheitsglas 38 cm Inkl. Fuß-/Wadenhalterung (anziehen von Schuhen möglich).

A DAMENFIGUR

Höhe 173 cm
Schulter 42 cm
Brust 87 cm
Taille 64 cm
Hüfte 87 cm
Konfektionsgröße 36

Art. Nr. 3019200

1 Stk. € 359,-

B DAMENFIGUR

Höhe 177 cm
Schulter 39 cm
Brust 87 cm
Taille 60,5 cm
Hüfte 87 cm
Konfektionsgröße 36

Art. Nr. 3019300

1 Stk. € 359,-

C HERRENFIGUR

Höhe 186 cm
Schulter: 49 cm
Brust 103 cm
Taille 78 cm
Hüfte 97 cm
Konfektionsgröße 48/50

Art. Nr. 3019400

1 Stk. € 359,-

D HERRENFIGUR

Höhe 187 cm
Schulter: 49 cm
Brust 104 cm
Taille 76 cm
Hüfte 100 cm
Konfektionsgröße 48/50

Art. Nr. 3019500

1 Stk. € 359,-

E HERRENFIGUR SITZEND (ohne Sockel)

Schulter 53 cm
Brust 105,5 cm
Taille 81 cm
Konfektionsgröße 50

Art. Nr. 3019600

1 Stk. € 359,-

F DAMENBÜSTE

inkl. Standfuß eckig 30 x 30 x H60, verchromt

Höhe 73 cm
Schulter: 43 cm
Brust 86 cm
Taille 66 cm
Hüfte 91 cm
Konfektionsgröße 36

Art. Nr. 3019000

1 Stk. € 205,-

G HERRENBÜSTE

inkl. Standfuß eckig 30 x 30 x H60, verchromt

Höhe 85 cm
Schulter: 53 cm
Brust 99 cm
Taille 77 cm
Hüfte 94 cm
Konfektionsgröße 48

Art. Nr. 3019100

1 Stk. € 205,-

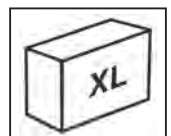

Serie SPORT

Figuren, die den sportlichen Spirit
ins Schaufenster bringen

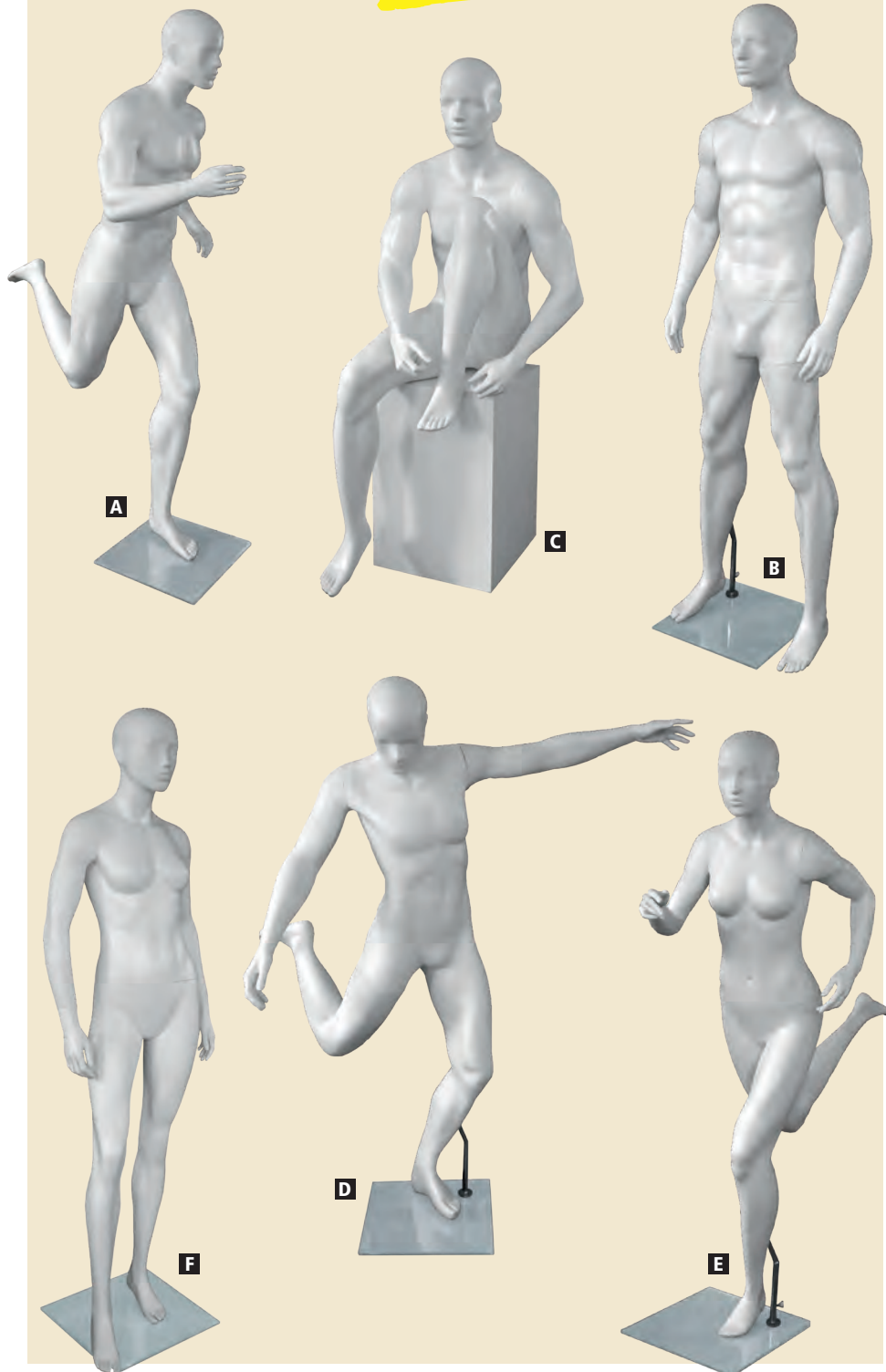
FIGUREN BODYSCULPT „SPORT“[zum Shop](#)*Ab sofort günstiger!*

Alle Figuren mit skulpturtem Kopf,
Material FRP, Farbe weiß matt,
inkl. eckiger Standplatte 40 x 40 cm
aus Sicherheitsglas
inkl. Fuß- und Wadenhalterung,
Schuhgröße Damen ca. 37, Herren ca. 40

A HERRENFIGUR LÄUFER

Höhe: 181 cm
Schulter: 51 cm
Brust: 100 cm
Taille: 80 cm
Hüfte: 98 cm

Art. Nr. 3014000

statt € 395,- 1 Stk. € 355,-

B HERRENFIGUR STEHEND

Höhe: 192 cm
Schulter: 51 cm
Brust: 101 cm
Taille: 81 cm
Hüfte: 100 cm

Art. Nr. 3014101

statt € 395,- 1 Stk. € 355,-

C HERRENFIGUR SITZEND, INKL. SOCKEL

Höhe: 147 cm
Schulter: 53 cm
Brust: 102 cm
Taille: 82 cm
Hüfte: 97 cm

Art. Nr. 3014200

statt € 399,- 1 Stk. € 355,-

D HERRENFIGUR FUSSBALLSPIELER

Höhe: 167 cm
Schulter: 51 cm
Brust: 95 cm
Taille: 78 cm
Hüfte: 97 cm

Art. Nr. 3014500

statt € 395,- 1 Stk. € 355,-

E DAMENFIGUR LÄUFER

Höhe: 172 cm
Schulter: 41 cm
Brust: 85 cm
Taille: 66 cm
Hüfte: 91 cm

Art. Nr. 3014301

statt € 395,- 1 Stk. € 355,-

F DAMENFIGUR STEHEND

Höhe: 176 cm
Schulter: 41 cm
Brust: 85 cm
Taille: 63 cm
Hüfte: 91 cm

Art. Nr. 3014400

statt € 395,- 1 Stk. € 355,-

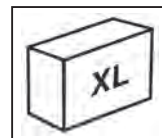

Figuren Walker im Online-Shop!

SCHAUFENSTER

[zum Shop](#)

**A KINDEFIGUR
10 JAHRE
STEHEND**

Höhe: 143 cm
Schulter: 39 cm
Brust: 68 cm
Taile: 60 cm
Hüfte: 73 cm

Art. Nr. 3013908

1 Stk. € 225,-

**B KINDEFIGUR
10 JAHRE
LAUFEND**

Höhe: 134 cm
Schulter: 37 cm
Brust: 66 cm
Taile: 61 cm
Hüfte: 72 cm

Art. Nr. 3013907

1 Stk. € 225,-

**C DAMENFIGUR
GYMNASTIK**

Höhe: 164,5 cm
Schulter: 35 cm
Brust: 86 cm
Taile: 61 cm
Hüfte: 90 cm

Art. Nr. 3014901

statt € 395,-

1 Stk. € 355,-

**D HERRENFIGUR
TENNISPIELER**

Höhe: 192 cm
Schulter: 55 cm
Brust: 102,5 cm
Taile: 78 cm
Hüfte: 95,5 cm

Art. Nr. 3014900

statt € 395,-

1 Stk. € 355,-

**E HERRENFIGUR
RADFAHRER
FAHREND
(OHNE RAD-
STÄNDER)**

Höhe: 141 cm
Schulter: 51 cm
Brust: 103 cm
Taile: 82 cm
Hüfte: 102 cm

Art. Nr. 3014600

statt € 399,-

1 Stk. € 355,-

**F HERRENFIGUR
RADFAHRER
STEHEND**

Höhe: 173 cm
Schulter: 54 cm
Brust: 100 cm
Taile: 80 cm
Hüfte: 99 cm

Art. Nr. 3014601

statt € 399,-

1 Stk. € 355,-

**G DAMENFIGUR
RADFAHRERIN
STEHEND**

Höhe: 170 cm
Schulter: 41 cm
Brust: 84 cm
Taile: 62 cm
Hüfte: 92 cm

Art. Nr. 3014602

statt € 399,-

1 Stk. € 355,-

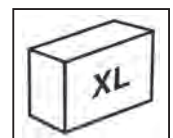

Serie MOS

Figuren aus hochwertigem Fiberglas in Farbe weiß matt, passen sich den verschiedenen Modestilen und Shop-Styles perfekt an

FIGUREN BODYSCULPT „MOS“

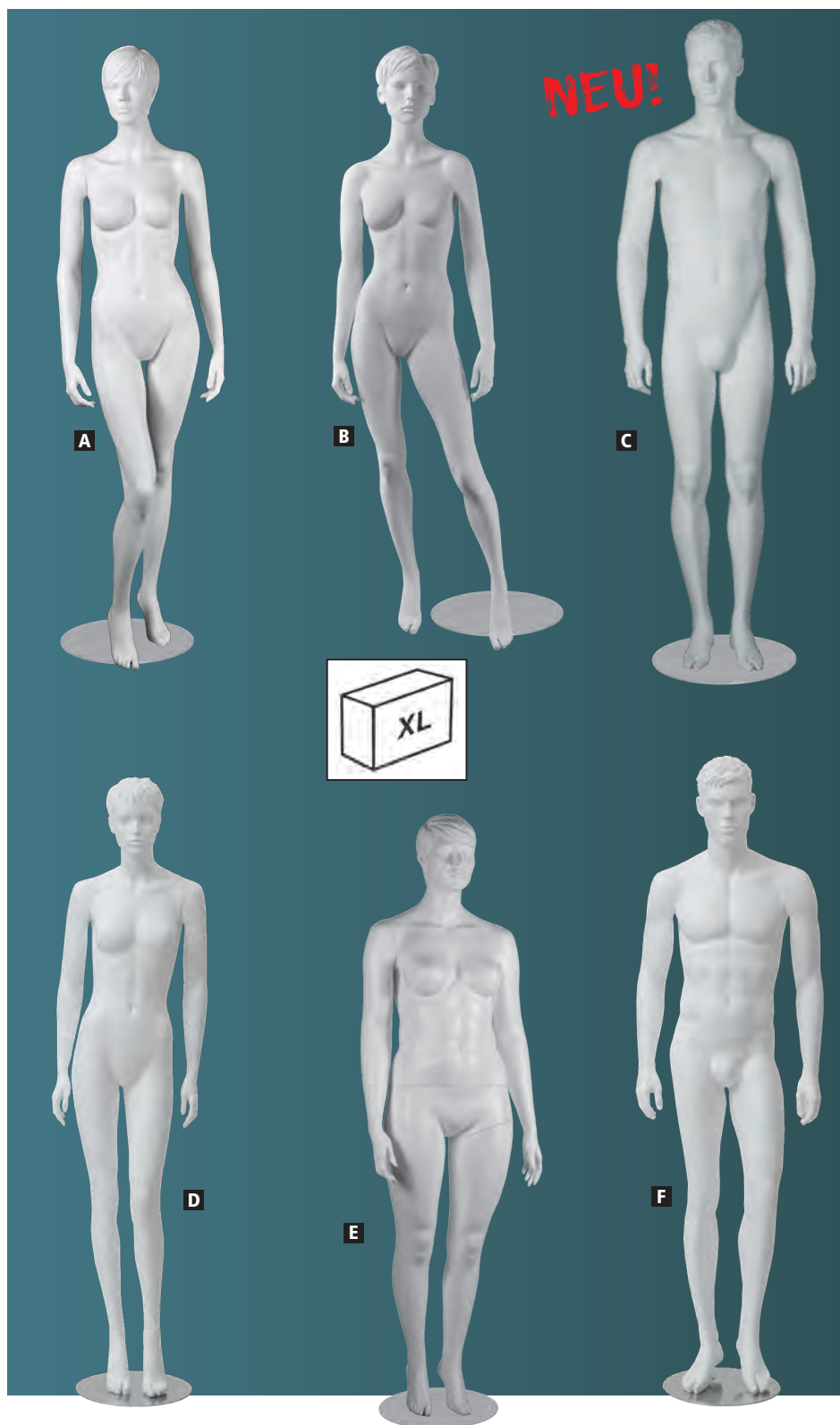
[zum Shop](#)

Schaufensterfiguren aus hochwertigem Fiberglas, Farbe weiß matt, mit modelliertem Haar, inkl. Standplatte Metall (Ø 36 cm) verchromt mit Fuß- und Wadenhalterung (anziehen von Schuhen möglich). Kleines Fläschchen mit Farbe für Ausbesserungsarbeiten auf Wunsch erhältlich.

A DAMENFIGUREN

Höhe	181 cm
Schulter	41 cm
Brust	84 cm
Taille	62 cm
Hüfte	89 cm
Konfektionsgröße	36

Art. Nr. 3013801

1 Stk. € 359,-

B DAMENFIGUREN

Höhe	181 cm
Schulter	42 cm
Brust	85 cm
Taille	62 cm
Hüfte	89 cm
Konfektionsgröße	36

Art. Nr. 3013501

1 Stk. € 359,-

C HERRENFIGUR **NEU!**

Höhe	188,0 cm
Schulter:	50,0 cm
Hals:	40,0 cm
Brust:	99,5 cm
Taille	78,0 cm
Hüfte	97,5 cm
Konfektionsgröße	48

Art. Nr. 3013003

1 Stk. € 359,-

D DAMENFIGUR

Höhe	182 cm
Schulter:	42 cm
Brust:	84,5 cm
Taille	63,5 cm
Hüfte	87 cm
Konfektionsgröße	36

Art. Nr. 3013701

1 Stk. € 359,-

E DAMENFIGUR XL

Höhe	185 cm
Brust	107 cm
Taille	88 cm
Hüfte	114 cm

Art. Nr. 3011200

1 Stk. € 299,-

F HERRENFIGUR

Höhe:	188 cm
Hals:	42 cm
Schulter:	55 cm
Brust:	97 cm
Taille:	78 cm
Hüfte:	94 cm
Konfektionsgröße	48

Art. Nr. 3013401

1 Stk. € 359,-

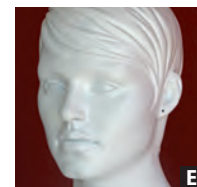
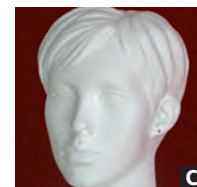

Kids & MOS

Wir erweitern unser Sortiment

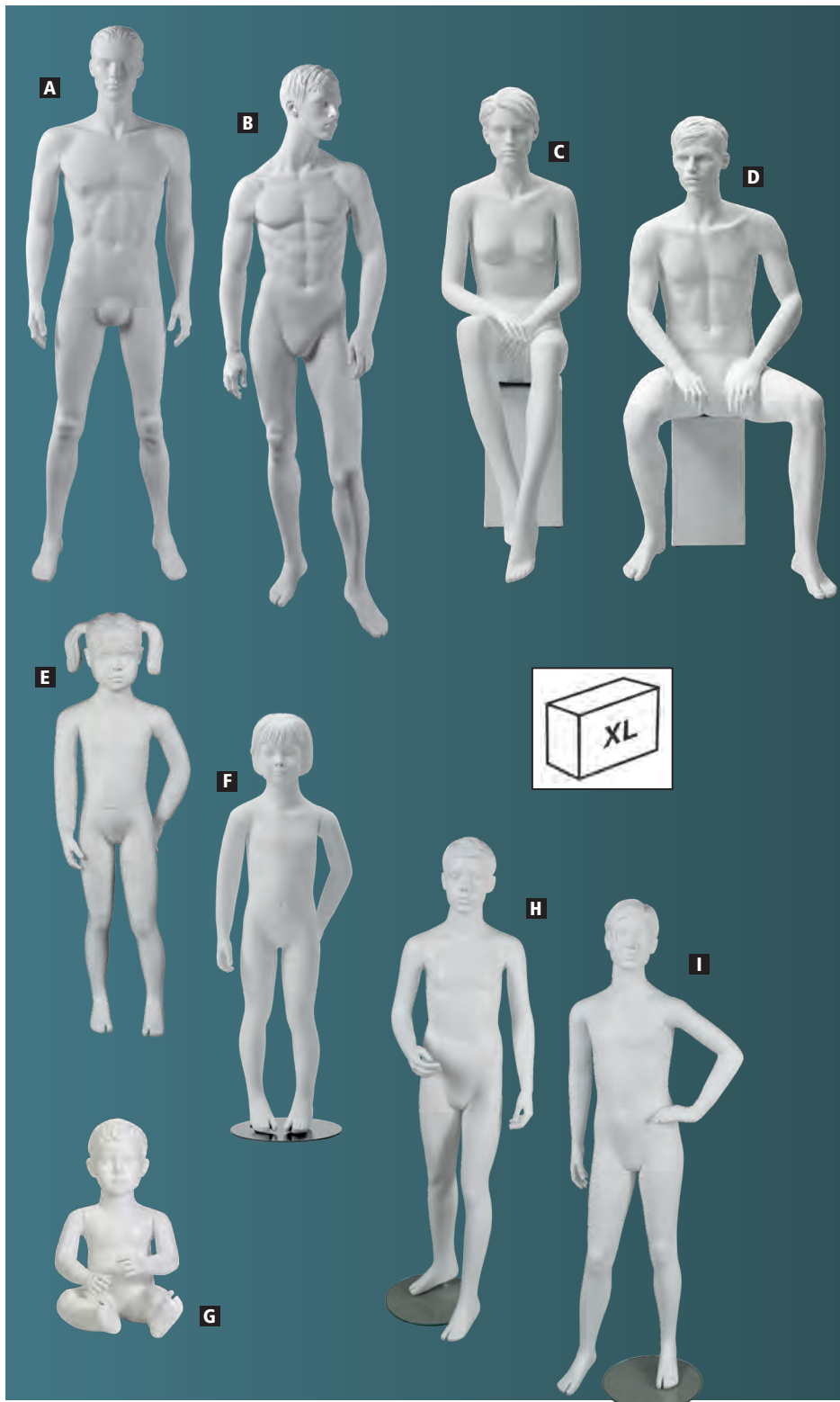
FIGUREN BODYSCULPT „MOS“[zum Shop](#)

Schaufensterfiguren aus hochwertigem Fiberglas, Farbe weiß matt, mit modelliertem Haar. Stehende Figuren inkl. Standplatte Metall (Ø 38 cm) verchromt, mit Fuß- und Wadenhalterung (anziehen von Schuhen möglich).

A HERRENFIGUREN

Höhe 186 cm
Schulter: 50 cm
Brust 98 cm
Taille 76 cm
Hüfte 95 cm
Konfektionsgröße 48

Art. Nr. 3012901

1 Stk. € 359,-

B HERRENFIGUREN

Höhe 183 cm
Schulter: 48 cm
Brust 97 cm
Taille 76 cm
Hüfte 95 cm
Konfektionsgröße 48

Art. Nr. 3013301

1 Stk. € 359,-

C DAMENFIGUR SITZEND

(ohne Sockel)

Schulter: 42 cm
Brust 85 cm
Taille 63 cm

Art. Nr. 3012701

1 Stk. € 359,-

D HERRENFIGUR SITZEND

(ohne Sockel)

Schulter: 47 cm
Brust 96 cm
Taille 78 cm

Art. Nr. 3012801

1 Stk. € 359,-

Kinderfiguren mit modelliertem Haar, Farbe weiß matt.

Aus hochwertigem Fiberglas inkl. runder Standplatte (Ø 32 cm) aus Sicherheitsglas, mit Fuß- und Wadenhalterung.

E MÄDCHEN 5 JAHRE

Höhe 113 cm
Art. Nr. 3011101

1 Stk. € 215,-

F MÄDCHEN 4 JAHRE

Höhe 108 cm
Schulter: 30 cm
Brust 57 cm
Taille 52 cm
Hüfte 61 cm

Art. Nr. 3013909

1 Stk. € 225,-

G BABY

1 JAHR, SITZEND
ohne Standplatte

Höhe 45 cm
Brust 46,5 cm
Taille 47 cm
Hüfte 49 cm

Art. Nr. 3013910

1 Stk. € 189,-

H JUNGE 10 JAHRE

Höhe 145 cm
Schulter: 36 cm
Brust 68,5 cm
Taille 59 cm
Hüfte 74 cm

Art. Nr. 3013905

1 Stk. € 239,-

H MÄDCHEN 10 JAHRE

Höhe 143 cm
Schulter: 39 cm
Brust 68 cm
Taille 60 cm
Hüfte 73 cm

Art. Nr. 3013906

1 Stk. € 239,-

Serie EVO

Verkörpert mit ihrem schlichten Make-up einen zeitlosen Stil, der sowohl für moderne als auch für klassische Mode verwendet werden kann.



FIGUREN BODYSCULPT „EVO2“

[zum Shop](#)
A

Höhe 181 cm
Schulter 42 cm
Brust 85 cm
Taille 62 cm
Hüfte 89 cm

**B**

Höhe 181 cm
Schulter 40 cm
Brust 86 cm
Taille 62 cm
Hüfte 89 cm

**C**

Höhe 182 cm
Schulter 42 cm
Brust 84,5 cm
Taille 63,5 cm
Hüfte 87 cm



Modelle hautfarben mit Make-up und mit modelliertem Haar. Nur **F** und **G** glatt oder mit Perücke (+ € 29,-) siehe Seite 11.
Aus hochwertigem Fiberglas inkl. Standplatte aus Sicherheitsglas (EVO 40 x 40 cm, EVO2 Ø 38 cm) mit Fuß- und Wadenhalterung.
Kleines Fläschchen mit Farbe für Ausbesserungsarbeiten auf Wunsch erhältlich.

DAMEN EVO2

Konfektionsgröße 36

- A** Art. Nr. 3013500
- B** Art. Nr. 3013600
- C** Art. Nr. 3013700
- D** Art. Nr. 3013800

1 Stk. € 395,-

HERREN EVO

Halsweite 39 cm,
Konfektionsgröße 46

E Art. Nr. 3010400

Schnäppchen!

1 Stk. statt 395,-
nur Stk. € 198,-

HERREN EVO2

Halsweite 39 cm,
Konfektionsgröße 46

F Art. Nr. 3013300

G Art. Nr. 3013400

1 Stk. € 395,-

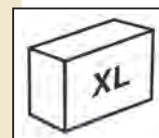

Schnäppchen!
(solange der Vorrat reicht)

D

Höhe 181 cm
Schulter 41 cm
Brust 84 cm
Taille 62 cm
Hüfte 89 cm

**E**

Höhe 188 cm
Brust 93 cm
Schulter 77 cm
Hüfte 95 cm

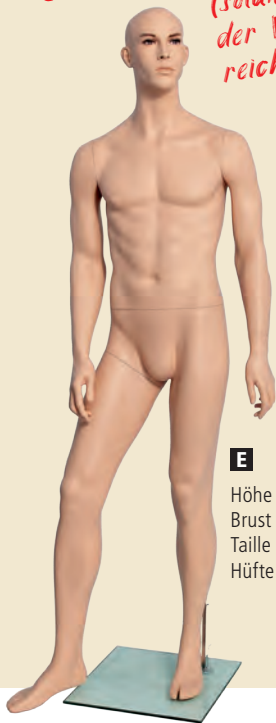
**F**

Höhe 183 cm
Schulter 48 cm
Brust 97 cm
Taille 76 cm
Hüfte 95 cm

**G**

Höhe 188 cm
Schulter 48 cm
Brust 97 cm
Taille 78 cm
Hüfte 94 cm



Perücken für Schaufensterfiguren: Aktuelle Modelle Online

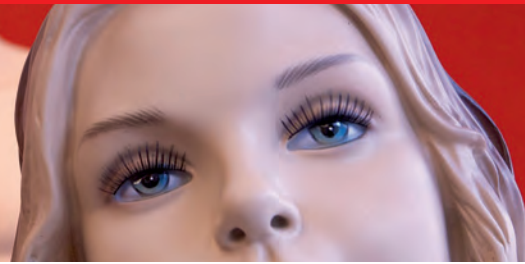

FIGUREN BODYSCULPT SITZEND UND KINDER „EVO2“

[zum Shop](#)

Alle Modelle hautfarben mit Make-up und modelliertem Haar.
Aus hochwertigem Fiberglas inkl. eckiger Standplatte aus Sicherheitsglas (EVO 32 x 32 cm, EVO2 Ø 32 cm) mit Fuß- und Wadenhalterung (ausgenommen sitzende Figuren).

SITZEND EVO2

KINDER EVO2

A DAME SITZEND Art. Nr. 3012700

1 Stk. € 395,-

C JUNGE 10 JAHRE Art. Nr. 3013900

1 Stk. € 249,-

B HERR SITZEND Art. Nr. 3012800

1 Stk. € 395,-

D MÄDCHEN 10 JAHRE Art. Nr. 3013901

1 Stk. € 249,-

E MÄDCHEN 2 JAHRE Art. Nr. 3013902

1 Stk. € 215,-

F MÄDCHEN 4 JAHRE Art. Nr. 3013903

1 Stk. € 225,-

G BABY 1 JAHR, SITZEND ohne Standplatte Art. Nr. 3013904

1 Stk. € 195,-



A
Schulter 42 cm
Brust 85 cm
Taille 63 cm



B
Schulter 47 cm
Brust 96 cm
Taille 78 cm



C
Höhe 145 cm
Schulter 36 cm
Brust 68,5 cm
Taille 59 cm
Hüfte 74 cm

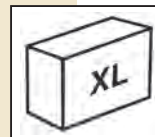

Gilt für Artikel
A, B, C, D und F



E
Höhe 77 cm
Schulter 25 cm
Brust 46,5 cm
Taille 47 cm
Hüfte 49,5 cm



G
Höhe 45 cm
Schulter 25 cm
Brust 46,5 cm
Taille 47 cm
Hüfte 49 cm



D
Höhe 143 cm
Schulter 39 cm
Brust 68 cm
Taille 60 cm
Hüfte 73 cm



F
Höhe 108 cm
Schulter 30 cm
Brust 57 cm
Taille 52 cm
Hüfte 61 cm



PERÜCKEN
passend für männliche
Schaufensterfiguren EVO

H Art. Nr. 3010600
blond

I Art. Nr. 3010700
braun

J Art. Nr. 3010800
schwarz

per Stk. € 38,-

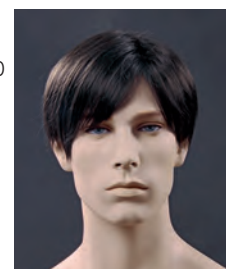

Neue Perücken
finden Sie im Online-Shop

KINDERFIGUREN BODYSCULPT „TRUE“

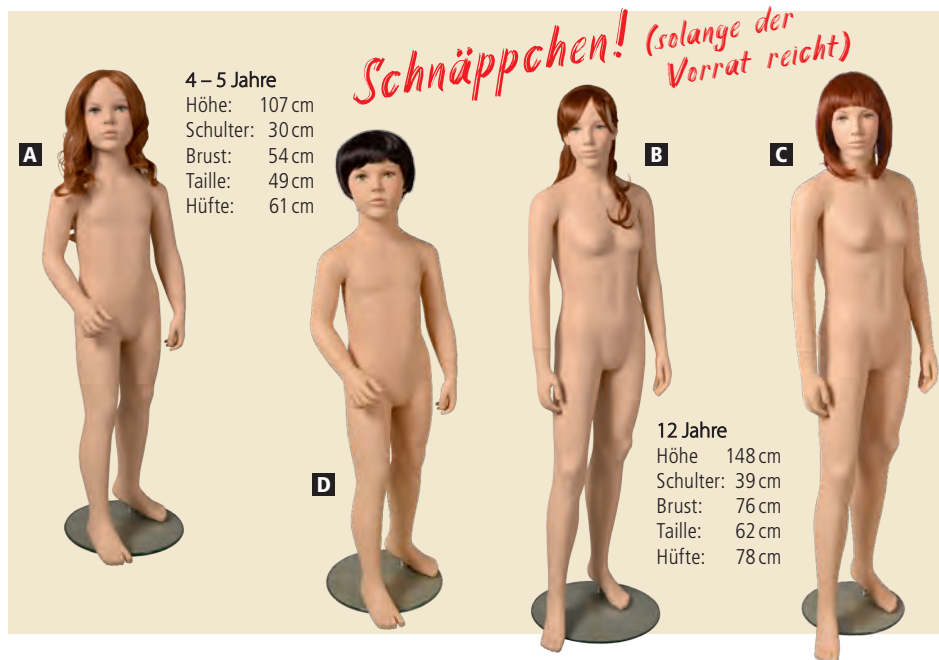
[zum Shop](#)

Alle Modelle hautfarben mit Make-up, inkl. auf dem Bild abgebildeter Perücke. Inkl. runder Standplatte aus Sicherheitsglas mit Fuß- und Wadenhalterung. Material: Fiberglas.

MÄDCHEN

A Art. Nr. 3017600

1 Stk. statt 219,- nur Stk. € 149,-

B Art. Nr. 3017800

1 Stk. statt 249,- nur Stk. € 149,-

C Art. Nr. 3017801

1 Stk. statt 249,- nur Stk. € 149,-

JUNGEN

D Art. Nr. 3017601

1 Stk. statt 219,- nur Stk. € 149,-

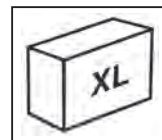

SCHAUFENSTERFIGUREN BODYSCULPT „FLEX“

[zum Shop](#)

Perfekt um viele unterschiedliche Positionen darzustellen, wie z. B. laufen, gehen, sitzen. Schulter, Ellenbogen, Hände, Hüfte und Knie sind beweglich. Hände aus Holz, auch Finger sind beweglich! Der Kopf ist drehbar und abnehmbar. So kann die Figur auch ohne Kopf verwendet werden.

Die Halterung für die Bodenplatte wird am Rücken befestigt.

Inkl. Standplatte aus Sicherheitsglas 40 x 40 cm, Figur hautfarben mit Make-up (320/1), Material Fiberglas

DAMENFIGUR

Höhe: 181 cm

Schulter: 36,5 cm

Brust: 83,5 cm

Taille: 66 cm

Hüfte: 92 cm

Art. Nr. 3011400

1 Stk. € 645,-



Fotofigur Mannequin

Die nächste Weiterentwicklung unserer Ghost-Serie.!

FOTOFIGUREN MANNEQUIN „GHOST ECO-TALENT“

Top-Preis!

[zum Shop](#)



Die nächste Weiterentwicklung unserer Ghost-Serie!

Diese Figur ist aus Kunststoff hergestellt und hat daher eine Reihe von Vorteilen gegenüber herkömmlichen Figuren aus Fiberglasverbundmaterial:

- widerstandsfähig
- weniger Gewicht
- Umweltfreundlich, da recyclebar

Teile sind auch einzeln auf der Standplatte verwendbar, daher muss nicht immer die gesamte Figur zusammen gebaut werden.

A DAMENFIGUR

Dame weiß, inkl. fahrbarer Standplatte weiß, zerlegbar in 8 Teile, magnetische Fixierung der Ausschnitte, Arme und Beine gesteckt

Höhe	165,5 cm
Brust	83 cm
Taille	66,5 cm
Hüfte	93,5 cm

Art. Nr. 3012400

1 Stk. € 685,-

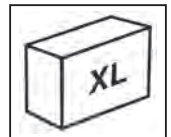

SCHAUFENSTERFIGUREN MOVE

Setzen Sie ihr Fenster in Bewegung!

Diese Figuren können in verschiedenste Positionen gebogen werden (Arme und Beine), auch sitzende Position ist möglich



Beispielfotos



Figur aus weichem PU-Schaumstoff mit Drahtkern, überzogen mit schwarzem Textilüberzug. Inkl. Metallstandplatte 40x40cm Edelstahloptik und Rückenhalterung (in der Taille), inkl. Edelstahlschlaufe zum Hängen der Figur (kann im Nacken eingeschraubt werden). Kann mit und ohne Kopf verwendet werden, Kopf drehbar, inkl. Halsabschluss steckbar.

A DAMENFIGUREN

Höhe:	176 cm
Schulter:	41 cm
Brust:	85 cm
Taille:	63 cm
Hüfte:	87,5 cm

Art. Nr. 3025000

1 Stk. € 325,-

B HERRENFIGUR

Höhe:	185 cm
Schulter:	49 cm
Brust:	98,5 cm
Taille:	77 cm
Hüfte:	91,3 cm

Art. Nr. 3025100

1 Stk. € 325,-

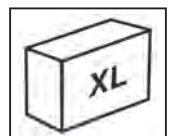

Fotofiguren

Ob Profi oder Amateur – diese Fotofiguren reduzieren die Nachbearbeitung enorm, wenn Sie Kleidung für den Verkauf fotografieren müssen!

FOTOFIGUREN BODYSCULPT „GHOST“

NEUE MODELLE ONLINE!

[zum Shop](#)

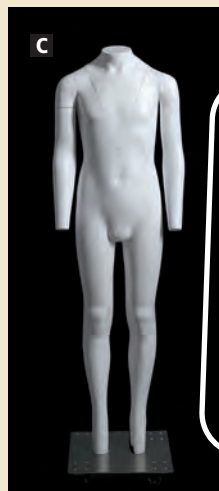
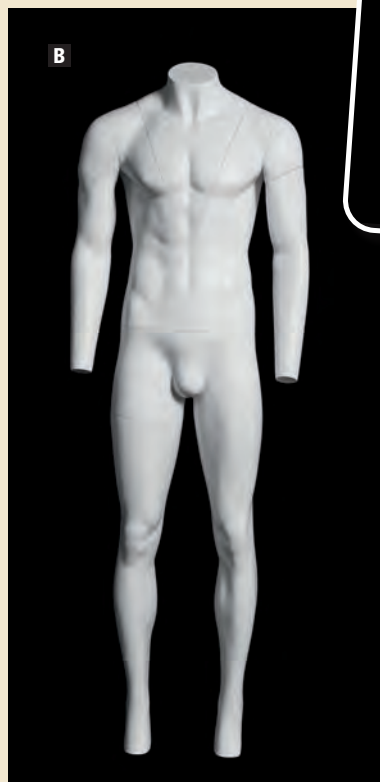
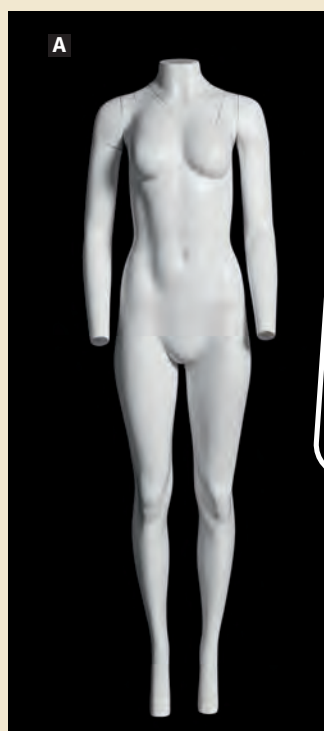

Diese Fotofiguren sind ideal, um Kleidung für den Verkauf im Internet zu fotografieren!

So sieht man nur das Produkt auf dem Bild. Die aufwendige Bildnachbearbeitung kann dadurch auf ein Minimum reduziert werden.

weiß matt, ohne Kopf, inkl. fahrbarer Metallstandplatte aus Edelstahl
Arme und 2 Ausschnittgrößen abnehmbar
Material Fiberglas

A DAMENFIGUREN

Höhe	163 cm
Schulter	36,5 cm
Brust	83,5 cm
Taille	66 cm
Hüfte	92 cm
Konfektionsgröße	34/36

Art. Nr. 3011611

1 Stk. € 595,-

B HERRENFIGUREN

Höhe	178 cm
Schulter	55 cm
Brust	104 cm
Taille	79 cm
Hüfte	104 cm
Konfektionsgröße	50/52

Art. Nr. 3011711

1 Stk. € 595,-

C KINDERFIGUR, 10 JAHRE

Höhe	135 cm
Brust	73 cm
Taille	63 cm
Hüfte	80 cm
Konfektionsgröße	152

Art. Nr. 3012100

1 Stk. € 395,-

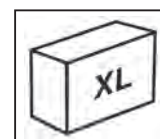

*Kinder
4 und 9 Jahre
im Online-Shop!*

Unsere Ghost Figuren können Sie auch mieten:

[www.streif-austria.com/schaufenster/schaufensterfiguren/
vermietung-schaufensterfiguren.html](http://www.streif-austria.com/schaufenster/schaufensterfiguren/vermietung-schaufensterfiguren.html)

FOTOFIGUREN BODYSCULPT „GHOST PREMIUM“

[zum Shop](#)

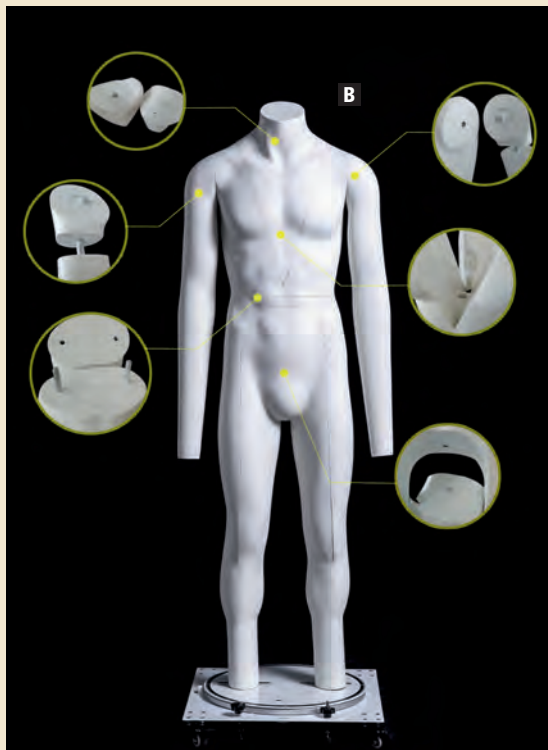
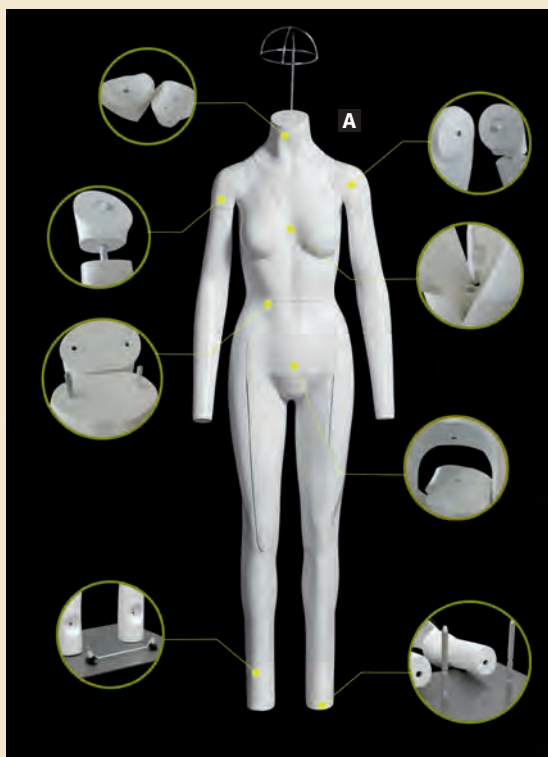

Elemente Herrenfigur

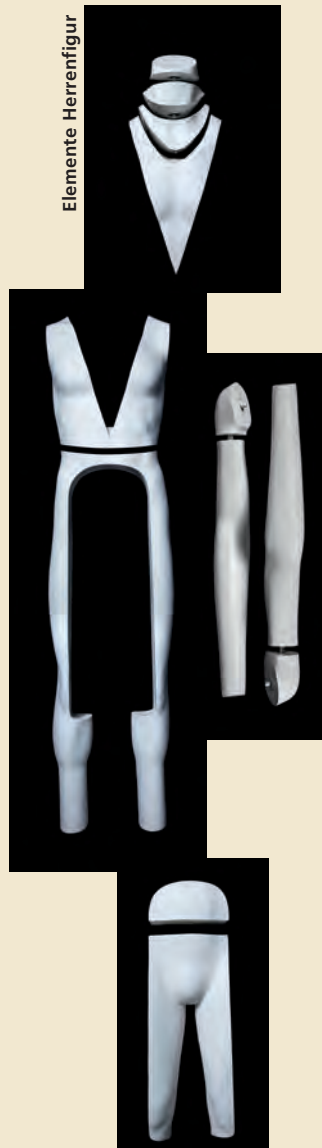

Die Figur, die man nicht sieht!

Optimal für Produktfotos von Kleidung.
Der Hollow-Effekt ist genial!
Für 360°-Produktfotos ideal!
Viel weniger Arbeit mit Bildnachbearbeitung,
da fast nur mehr die Kleidung sichtbar ist.

Alle Figuren in hochwertiger Profiausführung
Farbe: weiß matt, ohne Kopf,
inkl. großer fahrbarer Standplatte 52 x 52 cm
+ Standfüße,
360° drehbar (mit genauer Gradeinstellung),
inkl. Kapuzenhalter,
zerlegbare Teile: 4-teiliger Ausschnitt,
Unterleib, Innenseite Oberschenkel, Schultern,
Arme, magnetische Fixierung der Teile

A DAMENFIGUREN

Höhe	164 cm
Schulter	42 cm
Brust	84 cm
Taille	64 cm
Hüfte	90 cm
Hals 1	2,5 cm
Hals 2	10 cm
Ausschnitt 1	24,5 cm
Ausschnitt 2	40,5 cm
Konfektionsgröße	36

B HERRENFIGUREN

Höhe	178 cm
Schulter:	51 cm
Brust	94 cm
Taille	74 cm
Hüfte	91 cm
Hals 1	1 cm
Hals 2	7 cm
Ausschnitt 1	14,5 cm
Ausschnitt 2	42 cm
Konfektionsgr.	48/50

Art. Nr. 3012000

1 Stk. € 1175,-

Art. Nr. 3011900

1 Stk. € 1175,-

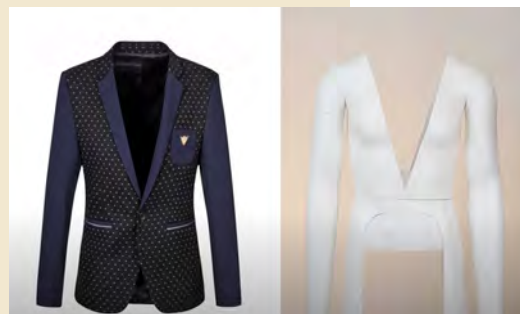
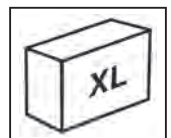

GHOST MULTI-TALENT

Die neue Generation der Fotofiguren –
noch flexibler, noch vielseitiger!



FOTOFIGUREN BODYSCULPT „GHOST MULTI-TALENT“

[zum Shop](#)

Die neueste Ghost-Serie!

Diese Figuren haben einen weiteren Vorteil – man kann einzelne Teile, z.B. nur den Oberkörper, den Unterleib, die Beine, einzeln auf der Standplatte montieren. So ist man bei der Produktfotografie von Textilien flexibler als je zuvor!

Weiß ohne Kopf, inkl. fahrbarer Standplatte weiß zerlegbar, magnetische Fixierung der Teile, inkl. Hut-/Kapuzenhalter (A – C)

A DAMENFIGUREN

zerlegbar in 12 Teile

Höhe 165 cm

Brust 84 cm

Taille 65,5 cm

Hüfte 93 cm

Art. Nr. 3012200

1 Stk. € 1199,-

B HERRENFIGUREN

zerlegbar in 9 Teile

Höhe 181 cm

Brust 106 cm

Taille 80 cm

Hüfte 102 cm

Art. Nr. 3012300

1 Stk. € 1199,-

C HERRENFIGUR 2 KLEINERE GRÖSSE

Höhe 170 cm

Schulter 51 cm

Brust 96 cm

Taille 76 cm

Hüfte 94 cm

Art. Nr. 3012302

1 Stk. € 1199,-

D DAMEN- OBERKÖRPER

Gesamthöhe

130–170 cm

Torsohöhe 64 cm

Halsumfang 33 cm

Schulter 36,5 cm

Brust 83,5 cm

Taille 66 cm

Art. Nr. 3011612

1 Stk. € 355,-

E HERREN- OBERKÖRPER **NEU!**

Gesamthöhe 122–175 cm

Torsohöhe 64 cm

Halsumfang 37 cm

Schulter 50 cm

Brust 96,5 cm

Taille 75,5 cm

Art. Nr. 3011713

1 Stk. € 355,-

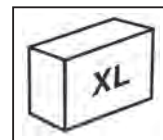

Detailfoto zu Artikel E

NEU!

Detailübersicht



Figuren aus Kunststoff

Preisgünstig und umweltfreundlich, da gut zu recyceln

SCHAUFENSTERFIGUREN AUS KUNSTSTOFF

[zum Shop](#)

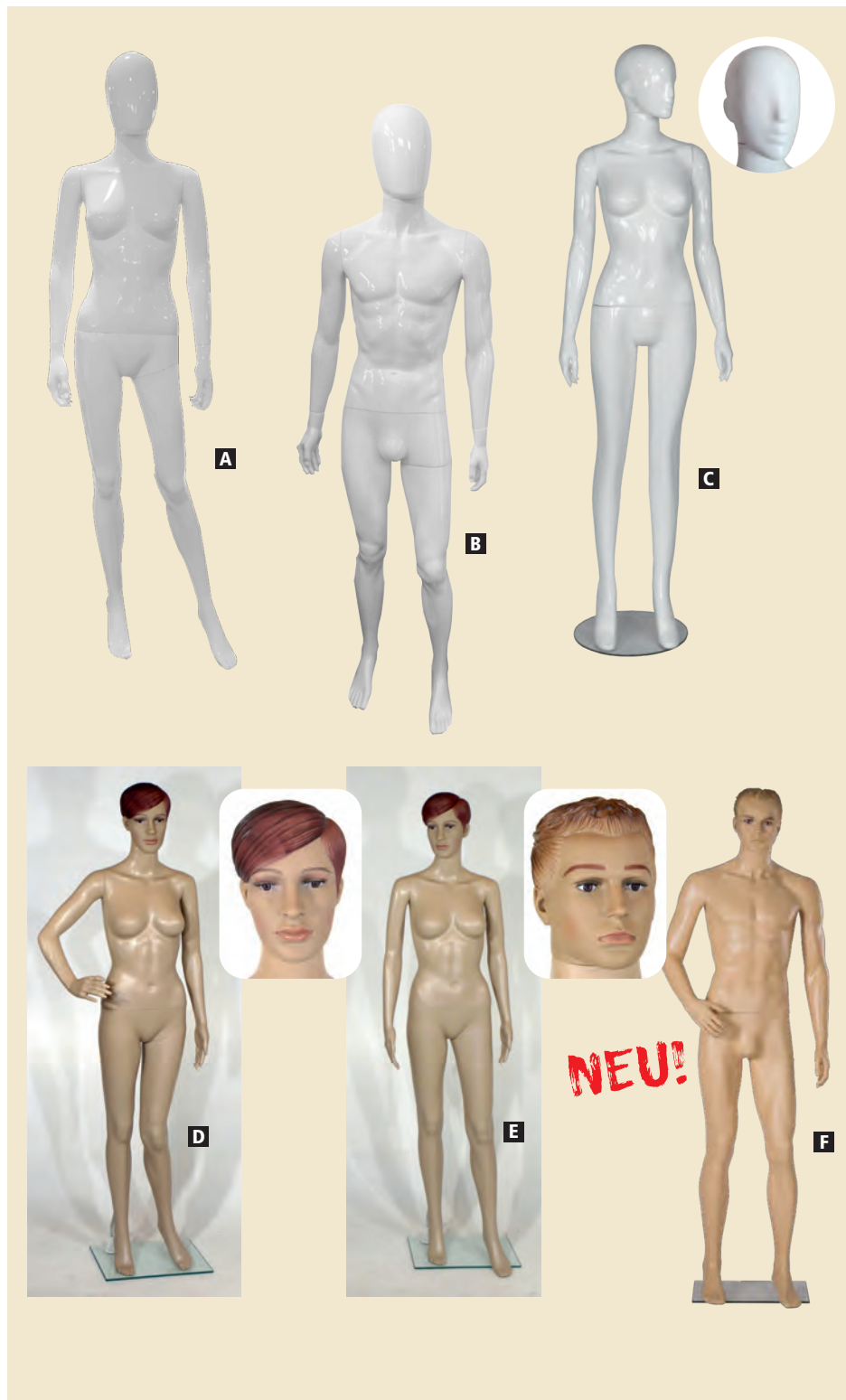

Figuren mit abstrakten EGG-Head
inkl. eckiger Glasstandplatte 30 x 43 cm,
mit Wadenhalterung
Farbe: weiß glänzend

A DAMENFIGUREN	B HERRENFIGUR
Höhe: 177 cm	Höhe: 184 cm
Brust: 84 cm	Brust: 86 cm
Taille: 61 cm	Taille: 70 cm
Hüfte: 86 cm	Hüfte: 94 cm
Fußlänge: 21,5 cm	Fußlänge: 25,5 cm
Art. Nr. 3015504	Art. Nr. 3015505
1 Stk. € 189,-	1 Stk. € 189,-

Figuren mit splurtiertem Gesicht
inkl. runder Glas-Standplatte Ø 36 cm,
mit Wadenhalterung.
Farbe weiß glänzend

DAMENFIGUREN
Höhe: 179 cm
Schulter: 40 cm
Brust: 80 cm
Taille: 60 cm
Hüfte: 88 cm
C Art. Nr. 3015503 gerade Position
1 Stk. € 155,-
ab 4 Stk. per Stk. € 139,-

Schaufensterfigur aus Kunststoff PE,
hautfarbe mit Make-up,
inkl. eckiger Glas-Standplatte 30x40cm
mit Wadenhalterung

DAMENFIGUR	HERRENFIGUR
Höhe: 176 cm	Höhe: 185 cm
Brust: 80 cm	Brust: 96 cm
Taille: 59 cm	Taille: 76 cm
Hüfte: 86 cm	Hüfte: 97 cm
D gewinkelter Arm Art.Nr. 3018100	F Art. Nr. 3018201
E gerade Arme Art.Nr. 3018101	
	1 Stk. € 139,-

*Weitere Kunststoff-Figuren
im Online-Shop!*

Anprobespiegel

Lieferung innerhalb 48 Stunden –
siehe Bedingungen Seite 2!

ANPROBESPIEGEL

[zum Shop](#)

A KLEINER STANDSPIEGEL

Vierkantrohr

Höhe 43 cm, Breite 48 cm, Tiefe 25 cm

Art. Nr. 2129501

1 Stk. € 135,-

B SPIEGEL FAHRBAR

Vierkantrohr, verchromt

Höhe 165 cm, Breite 55 cm, Tiefe 50 cm

einseitig schwenkbar

mit Rollen 50 mm

Art. Nr. 2129404

1 Stk. € 289,-

C STANDSPIEGEL KLAPPBAR

Vierkantrohr, verchromt

Höhe 165 cm, Breite 55 cm, Tiefe 42 cm

einseitig

Art. Nr. 2129405

1 Stk. € 279,-

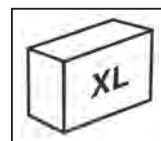

ARTIKEL **A C D**

D SCHUHHOCKER MIT TRITT

Sitzfläche Kunstleder schwarz

Höhe 41 cm, Länge 70 cm, Breite 28 cm

Art. Nr. 2010603

1 Stk. € 145,-

E HOCKER

Platzsparend – für jede Umkleidekabine!

Sitzfläche 32 x 32 cm, Kunstleder schwarz,

Höhe 48 cm

Art. Nr. 2010604

1 Stk. € 105,-

F PRÄSENTATIONS-VITRINE

aus Draht 6 mm verchromt

mit Plexiglasboden mattiert, Fach 32 x 32 cm

2 Fächer, Höhe 33 cm

Art. Nr. 2050100

1 Stk. statt 82,- nur Stk. € 69,-

G VITRINE MINI

mit 2 Plexiglasboden mattiert,

Vierkantrohr 15 mm verchromt

Fach 32 x 32 cm

Art. Nr. 2050700

1 Stk. statt 99,- nur Stk. € 79,-

ABVERKAUF!

Displays

für Mützen, Hüte Perücken, Helme, Kappen,
Arbeitsschutz, Gehörschutz, HiFi u.v.m.

DISPLAYS / HUT- ODER PERÜCKENHALTER

[zum Shop](#)

HUT- ODER HELMPRÄSENTER

Aus Kunststoff PP
mit Metallfuß verchromt
Umfang 55,7cm, Höhe 25cm

- A** Art. Nr. 3023000 grau
- B** Art. Nr. 3023001 weiß 1 Stk. € 39,-

DEKO-KÖPFE TEX

mit naturfarbenem Stoff überzogen

- C** Damenkopf mit Metallstandfuß schwarz
Umfang 55 cm, Höhe verstellbar bis 60 cm
Art. Nr. 3020205 1 Stk. € 55,-
- D** Damenkopf, Umfang 55 cm, Höhe 25 cm
Art. Nr. 3020206 1 Stk. € 39,-
- E** Herrenkopf, Umfang 59 cm, Höhe 26 cm
Art. Nr. 3020305 1 Stk. € 39,-

DEKO-KÖPFE

Aus Kunststoff bzw. hochwertigem Fiberglas

- F** Damenkopf „Stone“ mit Ohren, Umfang 54 cm,
Höhe 34 cm, Material: Fiberglas matt grau
Art. Nr. 3020204 1 Stk. € 55,-
- G** Herrenkopf „Stone“ mit Ohren, Umfang 57 cm,
Höhe 34 cm, Material: Fiberglas matt grau
Art. Nr. 3020304 1 Stk. € 55,-
- H** Damenkopf mit Ohren,
Umfang 52 cm, Höhe 52 cm
Art. Nr. 3020101 Kunststoff weiß
Art. Nr. 3020102 Kunststoff hautfarbe 1 Stk. € 33,-
- I** Herrenkopf „Future“ mit Ohren
Umfang 59 cm, Höhe 37 cm
Material: Fiberglas weiß
Art. Nr. 3020302 1 Stk. € 49,-
- J** Damenkopf „Future“ mit Ohren
Umfang 55 cm, Höhe 37 cm
Material: Fiberglas weiß
Art. Nr. 3020203 1 Stk. € 49,-
- K** Herrenkopf ohne Ohren,
Umfang 56 cm, Höhe 30 cm
Art. Nr. 3020300 Fiberglas hautfarbe 1 Stk. € 25,-

Trend zu runden Formen

NUVOLA – mit neuer simpler Leichtigkeit

NUVOLA – LEICHT WIE EINE WOLKE

[zum Shop](#)

Die neue Einrichtungslinie mit runden Formen und einer dezenten Leichtigkeit, wie eine Wolke, gibt den Rahmen für jede Textilkollektion.

Einen besonderen Akzent setzen die neuen Metallkanten für Holzböden und Sockel.

Wie alle Einrichtungssysteme ist es flexibel und kann mit den verschiedenen Warenträgern, je nach Bedarf, immer wieder verändert werden.

Wählen Sie aus folgenden **Holzdekoren**:

Weiß matt	01	Ledereiche	10
Schwarz matt	02	Marmor weiß	11
Beton	03	Marmor schwarz	12
Schwarz oxidiert	04	Kalk	13
Helle Eiche	05		

Neue Dekore 2023:

Hellgrau	14	Grafit	17
Hanf	15	New Beton	18
Biber	16		

Metallrohr-Ausführungen:

Roheisen transparent, Weiß matt, Schwarz matt
NEU Champagner (10% Aufpreis)

Metallkanten-Ausführungen:

Champagner, Messing, Kupfer

Dekorabbildungen finden Sie auf den Seiten 43 und 48

KASSENTHEKE NUVOLA

Sie besteht aus einem quaderförmigen Korpus mit Metallfüßen, der mit einem zweiseitigen Dekor ergänzt wird.

Wählen Sie die Farbe für den Korpus und 2 Dekore für die Front (Hintergrund + Kreis)

A KLEIN L 104xT 57xH 102 cm
1 Schublade, 2 Fächer
Art. Nr. 2086700 1 Stk. € **1.165,-**

B GROSS L 134xT 57xH 102 cm
2 Schublade, 4 Fächer
Art. Nr. 2086701 1 Stk. € **1.425,-**

KLEIDERSTÄNDER NUVOLA

Sockel L 120xT 48 cm, Sockelhöhe 5 cm
Senkrecht mit Rundrohr 25 mm,
Tragestange aus Flacheisen H 30 mm

C Höhe 165 cm
Art. Nr. 2086600 1 Stk. € **309,-**

D Höhe 185 cm
Art. Nr. 2086601 1 Stk. € **345,-**



A



B



D

C



Farbbeispiel



[zum Shop](#)



- E WANDSÄULE NUVOLA**
inkl. 2 Wandhalter, Rundrohr 25 mm
Höhe 228 cm, Tiefe 32 cm
[Art. Nr. 2086000](#) 1 Stk. € **169,-**
- F KONFEKTIONSSTANGE**
Rundrohr 25 mm
[Art. Nr. 2086100](#), Länge 89 cm 1 Stk. € **38,-**
[Art. Nr. 2086101](#), Länge 59 cm 1 Stk. € **33,-**
- G HOLZFACH inkl. Konsolen**
Größe L87xT40cm, Stärke 18mm
[Art. Nr. 2086200](#) 1 Stk. € **80,-**
Größe L57xT40cm, Stärke 18mm
[Art. Nr. 2086201](#) 1 Stk. € **70,-**
- H GLASFACH inkl. Konsolen**
Größe L87xT40cm, Stärke 8mm
[Art. Nr. 2086300](#) 1 Stk. € **85,-**
Größe L57xT40cm, Stärke 8mm
[Art. Nr. 2086301](#) 1 Stk. € **70,-**
- I ABHÄNGEARM**
inkl Träger, Rundrohr 25 mm
Größe L89xT44cm
[Art. Nr. 2086400](#) 1 Stk. € **62,-**
Größe L59xT44cm
[Art. Nr. 2086401](#) 1 Stk. € **57,-**
- J DECKEN-ABHÄNGER**
zum Abhängen von Kombinationen auf einem
Kleiderbügel oder von Büsten,
Rundrohr 20 mm, inkl. Deckenhalterung
Verschiedene Längen: 120/140/160/180 cm
[Art. Nr. 20865+Länge](#) 1 Stk. € **95,-**
- K TISCHE NUVOLA**
klein Dm 78 cm, Höhe 58 cm
[Art. Nr. 2086800](#) 1 Stk. € **460,-**
groß Dm 96 cm, Höhe 75 cm
[Art. Nr. 2086801](#) 1 Stk. € **525,-**

*Weitere Artikel dieser Serie
im Onlineshop -
Rubrik „Brugnotto exklusiv“*

Kleiderständer

... Kleiderstangen in jeder RAL-Farbe möglich,
und noch weiter Dekore für Sockel!
FRAGEN SIE NACH DEM PREIS!

grün

blau

gelb

orange

grau

limette

rot

RAINBOW – WIE DIE FARBEN DES REGENBOGENS

[zum Shop](#)

Dekore Abb.: Champagner/weiß matt

RAINBOW – eine unserer 10 Einrichtungslinien – zeichnet sich durch ihre Vielseitigkeit aus. Von der edlen Boutique, über Kinderbekleidung bis hin zum Sportgeschäft – die vielen Möglichkeiten bei der Wahl der Oberflächen und Metallstrukturen ermöglichen total unterschiedliche Eindrücke und unterstreichen den jeweiligen Stil. Durch die Farbelemente können besondere Akzente gesetzt werden.

KLEIDERSTANGE

in den Farben:
Roheisen transparent
beschichtet,
weiß oder
schwarz

SOCKEL

in folgenden Dekoren:

Weiß matt	01
Schwarz matt	02
Beton	03
Schwarz oxidiert	04
Helle Eiche	05
Ledereiche	10
Marmor weiß	11
Marmor schwarz	12

Dekorabbildungen
siehe Seite 48

STÄNDER RAINBOW NEW

schlichtes Design durch 5cm-Sockel mit
Schattenkante, Vierkanrohr 25mm
Höhe: 160 cm (oder 180 cm Aufpreis € 35,-)
Tiefe 55 cm, inkl. Acrylschutzschiene
in 3 Längen:

- A GROSS** Länge 128 cm
Art. Nr. 2081900 1 Stk. € 304,-
- B MITTEL** Länge 98 cm
Art. Nr. 2082100 1 Stk. € 296,-
- C KLEIN** Länge 68 cm
Art. Nr. 2082000 1 Stk. € 291,-

DAZU PASSEND:

TOP-HOLZBODEN MIT KONSOLE

Tiefe 35 cm

- D GROSS** Länge 128 cm
Art. Nr. 2082200 1 Stk. € 138,-
- E MITTEL** Länge 98 cm
Art. Nr. 2082400 1 Stk. € 132,-
- F KLEIN** Länge 68 cm
Art. Nr. 2082300 1 Stk. € 125,-

G STÄNDER RAINBOW NEW L-FORM

Größe: L55 x T55 x H160cm
Art. Nr. 2081301

1 Stk. € 201,-

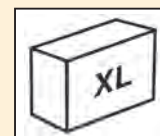
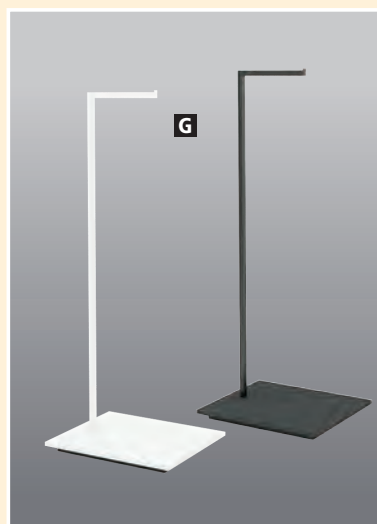



Passenden Kassentisch
zur Serie Rainbow
finden Sie im Online-Shop!

[zum Shop](#)

Wählen Sie für alle Artikel die Farbe für die Kleiderstange und das Dekor für die Holzelemente individuell aus! (Dekorabbildungen auf Seite 48)

- H** MITTELRAUMSTÄNDER RAINBOW NEW
mit Einhängeschlitzen
Größe: L 128 x T 55 x H 160 cm
Art. Nr. 2082101 1 Stk. € 359,-
Andere Höhen oder Längen gerne auf Anfrage möglich
- DAZU PASSEND:
- I** HOLZBODEN MIT HALTERUNG für Mittelraumständer
Größe: L 109 x T 40 cm
Art. Nr. 2082102 1 Stk. € 92,-
- J** TRAGESTANGE für Mittelraumständer
Länge 111 cm
Art. Nr. 2082103 1 Stk. € 47,-
- K** ABHÄNGEARME GERADE zum Aufstecken auf die Tragestange (Abb. S. 46 **F**)
Tiefe 41 cm
Art. Nr. 2084407 1 Stk. € 47,-
- L** DORN 20cm zum Aufstecken auf die Tragestange (Abb. Seite 46 **G**)
Art. Nr. 2084417 1 Stk. € 18,-
- M** Y-STÄNDER RAINBOW
L 128 x T 55 x H 160 cm
Mittelraumständer mit zwei Kleiderstangen, lagernd: Dekor Calce/Metall Roheisen transparent andere Dekore mit Lieferzeit
Art. Nr. 2081904 1 Stk. € 475,-
- STÄNDER RAINBOW mit 10cm-Sockel
Größe: L 120 x T 45 x H 160 cm
- N** GROSS
L 120 x T 45 x H 160 cm
Art. Nr. 2081100 1 Stk. € 304,-
- O** KLEIN (ohne Abbildung)
L 68 x T 45 x H 160 cm
Art. Nr. 2081200 1 Stk. € 291,-
- P** STÄNDER L-FORM
L 45 x T 45 x H 160 cm
Art. Nr. 2081304 1 Stk. € 201,-



Dekore Abb.: Metall schwarz/altes Holz

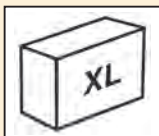
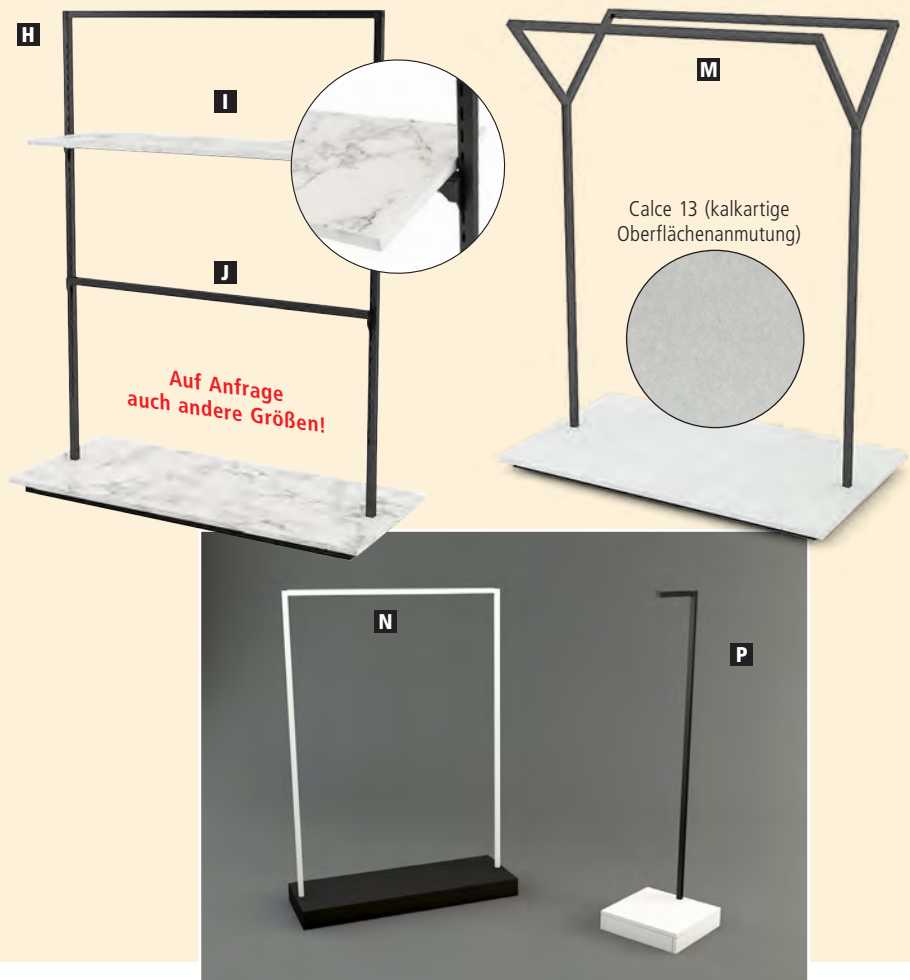

Serie RAINBOW

Die komplette Einrichtung zum Kleiderständer Rainbow, ob jung frech oder klassisch edel – alles ist möglich!



RAINBOW – WIE DIE FARBEN DES REGENBOGENS

[zum Shop](#)



Mit dem RAINBOW Wandsystem lassen sich ganze Shop einrichten. Kombinieren Sie mit den Verschiedenen freistehenden Kleiderständern und Mittelraumständer der Serie. Ergänzend gibt es auch weitere Elemente wie Tische, Bänke, Spiegel, Kassentheke.

- A WANDSÄULE RAINBOW**
Vierkantrrohr 25 mm, Größe: H 220 x T 32 cm
inkl. Halterung (2fach) für Mauerwerk
Art. Nr. 2084400 1 Stk. € 148,-
- B HALTERUNG FÜR GIPSKARTONWAND**
2er-Set
Art. Nr. 2084410 1 Set € 39,-
- C KONFEKTIONSSTANGE**
Länge 89 cm Art. Nr. 2084401 1 Stk. € 57,-
Länge 59 cm Art. Nr. 2084402 1 Stk. € 50,-
Länge 119 cm Art. Nr. 2084411 1 Stk. € 59,-
- D HOLZFACH inkl. Konsolen**
Größe: L87 x T40 cm, Stärke 18 mm
Art. Nr. 2084403 1 Stk. € 60,50
Größe: L57 x T40 cm, Stärke 18 mm
Art. Nr. 2084404 1 Stk. € 51,-
Größe: L117 x T40 cm, Stärke 18 mm
Art. Nr. 2084409 1 Stk. € 92,-
- E GLASFACH inkl. Konsolen**
Größe: L87 x T40 cm, Stärke 8 mm
Art. Nr. 2084414 1 Stk. € 74,-
Größe: L57 x T40 cm, Stärke 8 mm
Art. Nr. 2084415 1 Stk. € 62,-
Größe: L117 x T40 cm, Stärke 8 mm
Art. Nr. 2084416 1 Stk. € 87,-
- F ABHÄNGEARM gerade**
T41 cm, Stärke 3 mm
Art. Nr. 2084407 1 Stk. € 47,-
- G DORN 20 cm**
Art. Nr. 2084417 1 Stk. € 18,-
- H SCHUBLADENELEMENT**
Größe: L87 x T40 x H27 cm
Art. Nr. 2084421 1 Stk. € 447,-
- I INSEL-ELEMENT RAINBOW 1**
Größe: L130 x T55 x H170 cm, diverse Dekore
Art. Nr. 2082500 1 Stk. € 586,-
- J HOLZBODEN MIT HALTERUNG FÜR INSEL 1**
(ohne Abbildung)
Größe: L130 x T46 cm, diverse Dekore
Art. Nr. 2082700 1 Stk. € 88,-

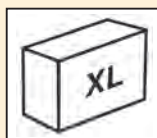

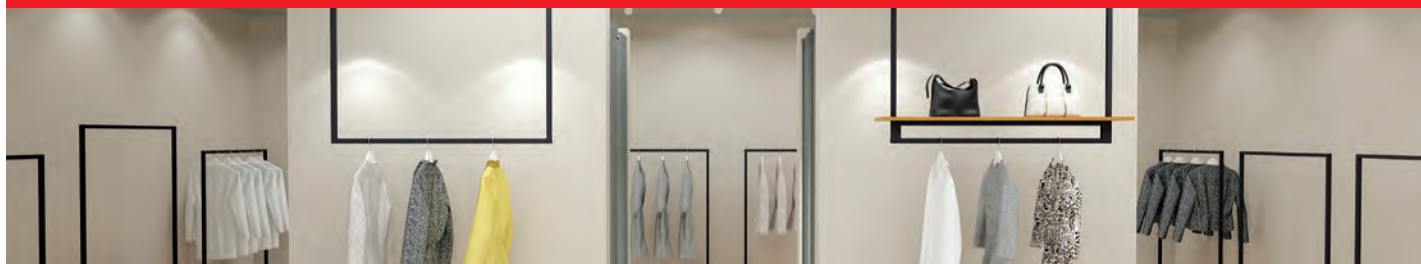
[zum Shop](#)
K DECKEN-KLEIDERSTANGE

Höhe: max. 160 cm wird an Ihre Maße angepasst)
inkl. Halterung

GROSS

Länge 115 cm [Art. Nr. 2084412](#) 1 Stk. € **170,-**

MITTEL

Länge 85 cm [Art. Nr. 2084413](#) 1 Stk. € **161,-**

KLEIN

Länge 55 cm [Art. Nr. 2084425](#) 1 Stk. € **155,-**

L HOLZBODEN FÜR DECKEN-KLEIDERSTANGE

Tiefe 28 cm

GROSS

Länge 128 cm [Art. Nr. 2084422](#) 1 Stk. € **138,-**

MITTEL

Länge 98 cm [Art. Nr. 2084423](#) 1 Stk. € **132,-**

KLEIN

Länge 68 cm [Art. Nr. 2084424](#) 1 Stk. € **125,-**

M INSEL-ELEMENT RAINBOW 2

Größe: L 160 x T 55 x H 170 cm, diverse Dekore

[Art. Nr. 2082600](#) 1 Stk. € **703,-**

N HOLZBODEN MIT HALTERUNG FÜR INSEL 2

(ohne Abbildung)

Größe: L 160 x T 46 cm, diverse Dekore

[Art. Nr. 2082800](#) 1 Stk. € **132,-**

O SOCKELFACH

Größe: L 120 x T 55 cm x H 5 cm

[Art. Nr. 2083000](#) 1 Stk. € **139,-**

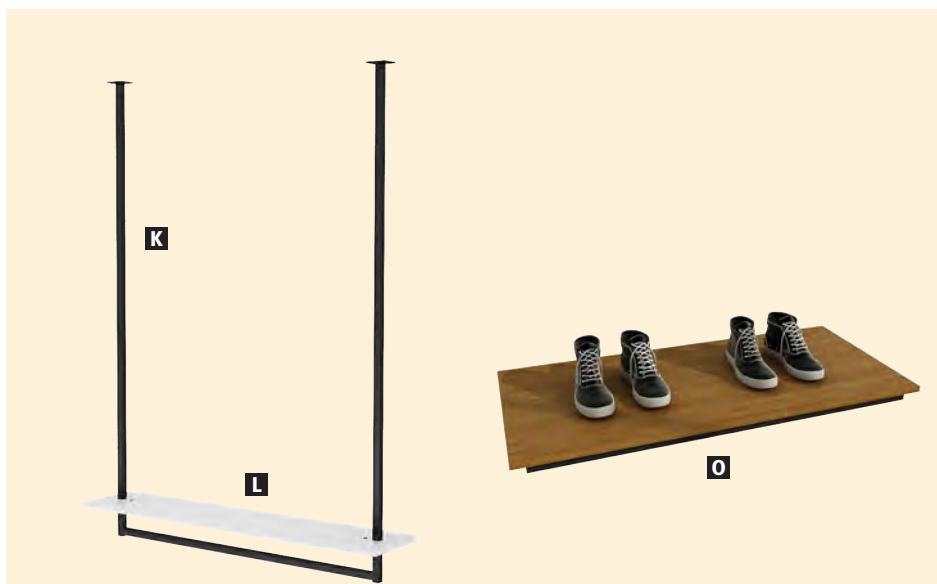

Dekore Abb.: Metall weiss, Akzente in gelb/Sockel gelb

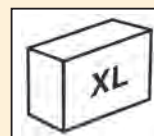

Raumelemente

Weitere Einrichtungs-elemente wie Tische, Truhen, Vitrinen, Ladenelemente erhältlich! Fragen Sie uns! Wir informieren Sie gerne ausführlich.

MITTELRAUMELEMENTE MIT LAMELLENWAND UND WANDELBARE TISCHE

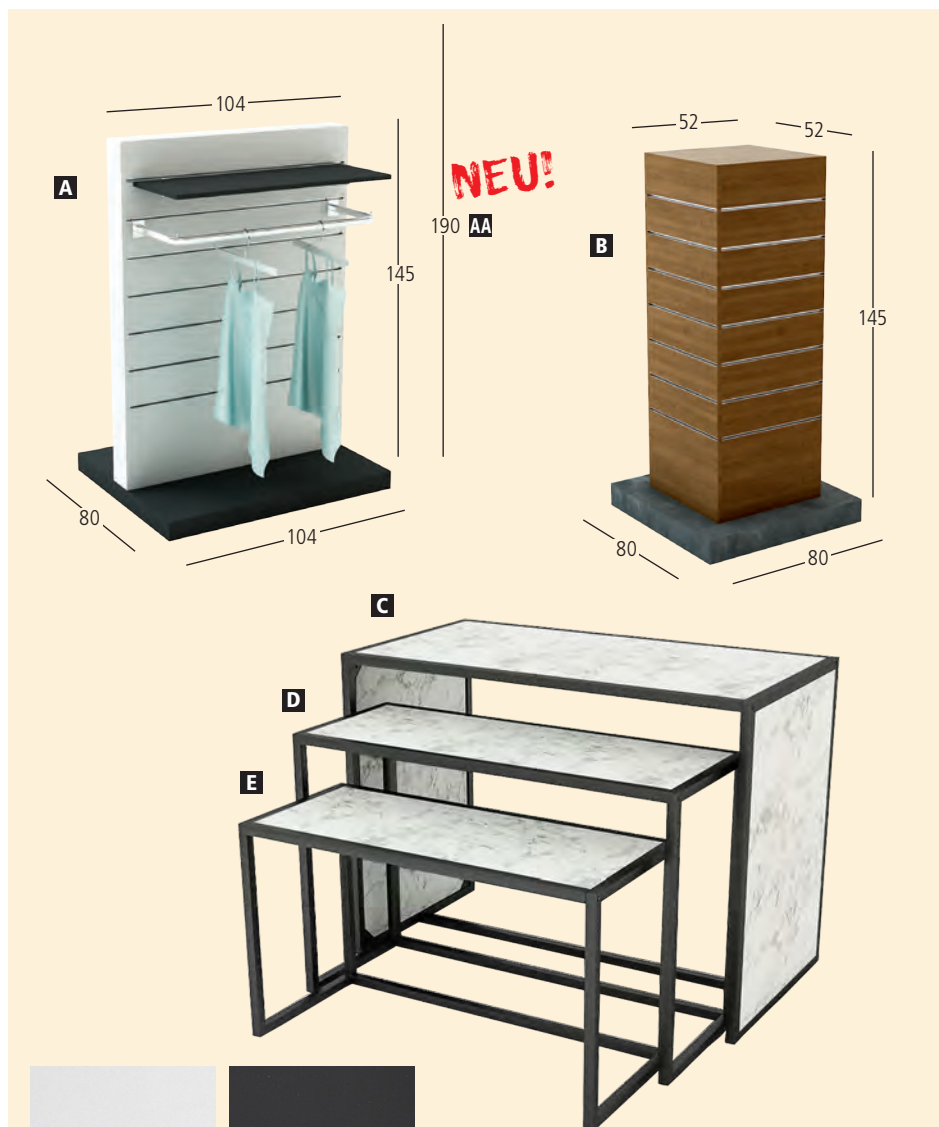
[zum Shop](#)

Lamellenwand Profilabstand 15 cm

Wählen Sie aus folgenden Dekoren:

Weiß matt	01	Ledereiche	10
Schwarz matt	02	Marmor weiß	11
Beton	03	Marmor schwarz	12
Schwarz oxidiert	04	Kalk	13
Helle Eiche	05		

auch 2 Dekore kombinierbar, weitere Dekore auf Anfrage (z.B. auch hochglänzend)

A GONDEL
Maße: H 145xL 104xT 80 cm
Art. Nr. 2081500 1 Stk. € 598,-

AA GONDEL
Maße: H 190xL 104xT 80 cm
Art. Nr. 2081501 1 Stk. € 895,-

B SÄULE
Maße: Höhe 145 cm
Säule 52x52 cm, Fuß: 80x80 cm
Art. Nr. 2081700 1 Stk. € 629,-

TREPPENTISCHE RAINBOW

Die Tische können einzeln verwendet oder individuell zusammengestellt werden

C TISCH GROSS
Maße: L 115xT 60xH 85 cm, mit geschlossenen Seiten
Art. Nr. 2083900 1 Stk. € 528,-
ohne geschlossenen Seiten
Art. Nr. 2083905 1 Stk. € 425,-

D TISCH MITTEL
Maße: L 105xT 40x70 cm
Art. Nr. 2083901 1 Stk. € 367,-

E TISCH KLEIN
Maße: L 95xT 40x55 cm
Art. Nr. 2083902 1 Stk. € 342,-

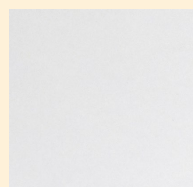
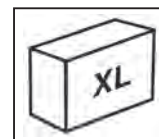

Weiß matt 01



Schwarz matt 02

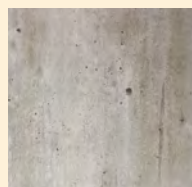

Beton 03

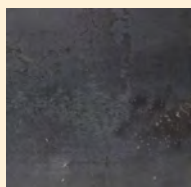

Schwarz oxidiert 04

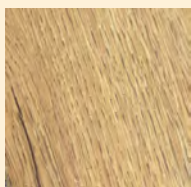

Helle Eiche 05

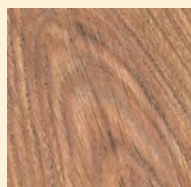

Ledereiche 10

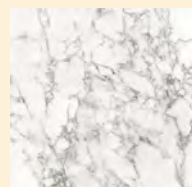

Marmor weiß 11

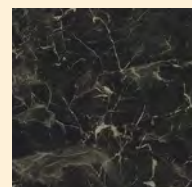

Marmor schwarz 12

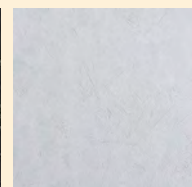

Calce 13

Kassentische

Weitere Modelle finden Sie online

KASSENTISCHE

[zum Shop](#)

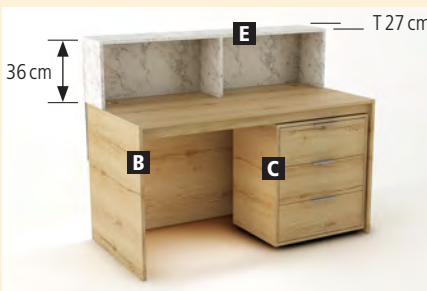
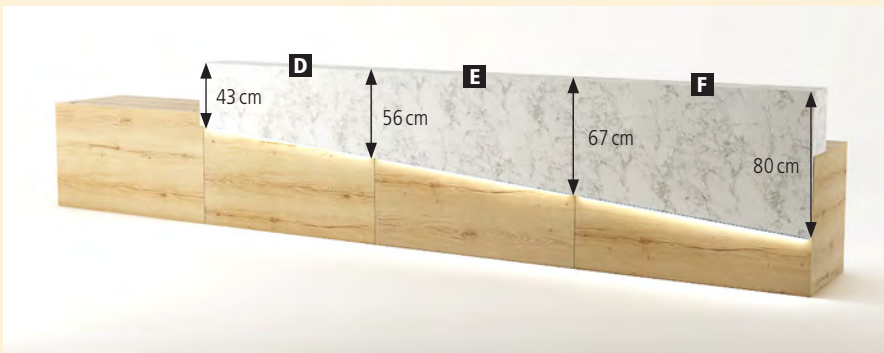
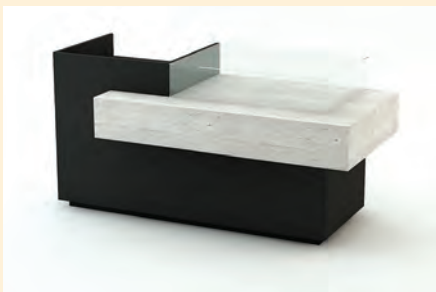

Dekore siehe Seite 36

- A KASSENTISCH „QUATRO“**
inkl. Glasaufsatz (hinten offen)
und Frontablage (Tiefe 20 cm, Höhe 11 cm)
3 Laden, 3 Fächer
- KLEIN** – L 160 x T 70 x H 102 cm
Art. Nr. 2084602 1 Stk. € **2.279,-**
- MITTEL** – L 180 x T 70 x H 102 cm
Art. Nr. 2084601 1 Stk. € **2.489,-**
- GROSS** – L 200 x T 70 x H 102 cm
Art. Nr. 2084600 1 Stk. € **2.709,-**

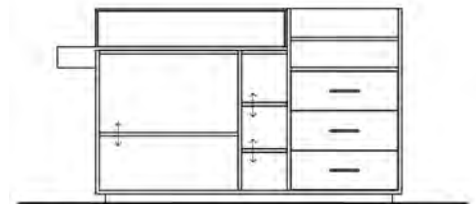

DESK „ZERO“ NEU
Modularer Kassentisch mit oder ohne Pultaufsatz
L 140 x T 50/70 x H 77/113 cm

- B KASSENTISCH OHNE LADENBLOCK**
Tiefe 50 cm
Art. Nr. 2084700 1 Stk. ab € **639,-**
Tiefe 70 cm
Art. Nr. 2084701 1 Stk. ab € **729,-**
- C LADENBLOCK**
Tiefe 45 cm, L 60 cm, H 63 cm
Art. Nr. 2084702 1 Stk. ab € **579,-**
- PULTAUFSATZ**
- D KLEIN** – Art. Nr. 2084703 1 Stk. ab € **400,-**
E MITTEL – Art. Nr. 2084704 1 Stk. ab € **419,-**
F GROSS – Art. Nr. 2084705 1 Stk. ab € **435,-**

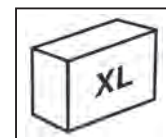
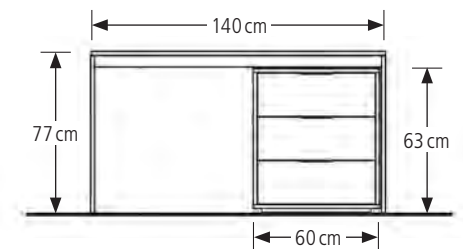

Lamellenwand

Auch andere Maße und Profilabstände möglich – fragen Sie uns!

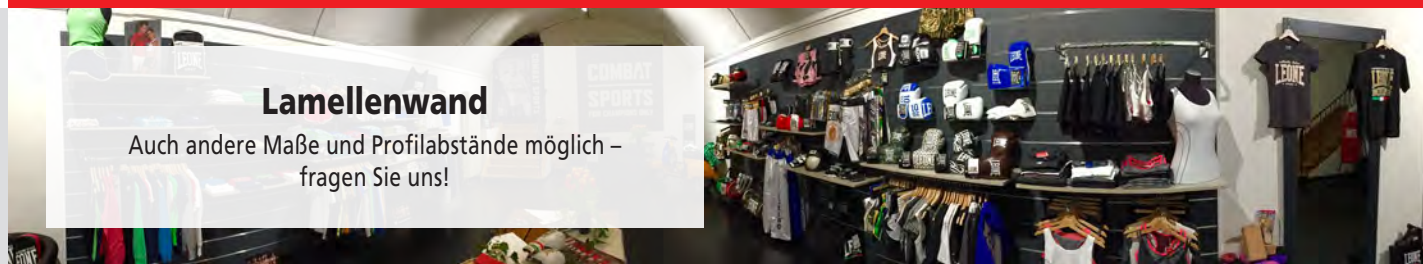

LAMELLENWAND IN MODERNEM DESIGN „STANDARD“ UND „ZICK ZACK“

[zum Shop](#)

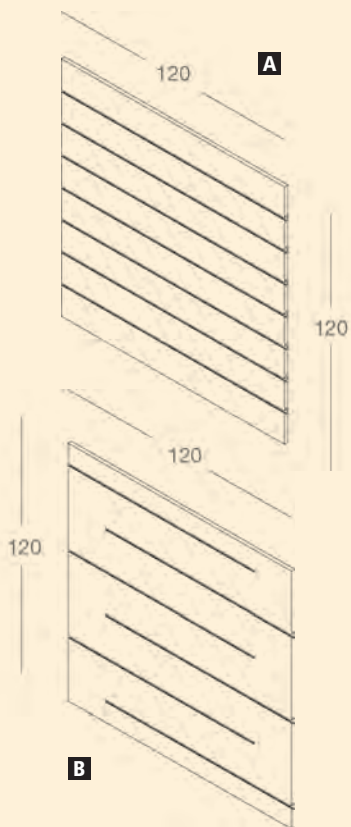

Material: Stärke 19 mm
Dekore siehe Seite 36

A LAMELLENWAND „STANDARD“

inkl. 7 Aluprofile
Größe: 120 x 120 cm, Profilabstand 15 cm

Art. Nr. 2080101 Weiß matt
Art. Nr. 2080102 Schwarz matt
Art. Nr. 2080103 Beton
Art. Nr. 2080104 Schwarz oxidiert
Art. Nr. 2080105 helle Eiche 1 Stk. € 129,-

B LAMELLENWAND „ZICK ZACK“

inkl. 6 Aluprofile + Profilabschluss
Größe: 120 x 120 cm, Profilabstand 20 cm

Art. Nr. 2080201 Weiß matt
Art. Nr. 2080202 Schwarz matt
Art. Nr. 2080203 Beton
Art. Nr. 2080204 Schwarz oxidiert
Art. Nr. 2080205 helle Eiche 1 Stk. € 159,-

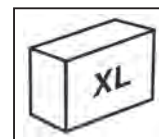

außer weiß

Sehr stabile Ausführung

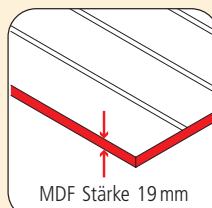

MDF Stärke 19 mm

Hochwertige Produktion

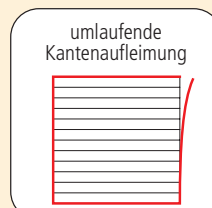

umlaufende
Kantenauffeimung

Details Verpackung

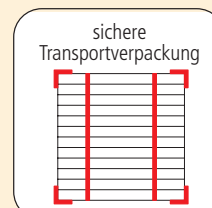

sichere
Transportverpackung

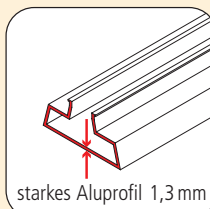

starkes Aluprofil 1,3 mm

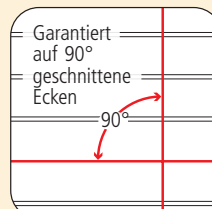

Garantiert
auf 90°
geschnittene
Ecken

90°

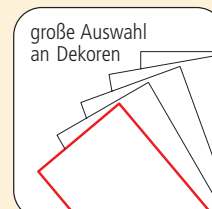

große Auswahl
an Dekoren

Warenträger

Passend für alle gängigen Lamellenwände

WARENTRÄGER FÜR LAMELLENWAND

**AUCH HOLZBODEN NACH MASS
Fragen Sie uns!*

[zum Shop](#)

Alle Artikel verchromt, ausgenommen Artikel aus Holz, Glas oder Acryl
Geeignet für alle gängigen Lamellenwände

Art.Nr.	Beschreibung	Maße	Preis/Stk.
A	2080300 Konfektionsrahmen klein	66,5x33 cm	€ 26,-
B	2080301 Konfektionsrahmen groß	90x33 cm	€ 29,-
C	2080400 Gerader Arm	30 cm	€ 10,-
D	2080401 Gerader Arm	35 cm	€ 12,50
E	2080500 Schrägarm	35 cm	€ 11,-
F	2080501 Schrägarm	40 cm	€ 17,50
G	2080604 Dorn	10 cm	€ 2,40
H	2080602 Dorn	20 cm	€ 2,80
I	2080605 Dorn	25 cm	€ 3,10
J	2080601 Dorn	30 cm	€ 3,30
K	2080700 Holzboden 18 mm (o. Abb.)	55x40 cm*	€ 27,-
	2080707 Dekore siehe Lamellenwand	115x40 cm*	€ 49,-
L	2080701 Konsole (für Holz- und Glasboden)	20 cm	€ 25,50
	2080711 Konsole (für Holz- und Glasboden)	30 cm	€ 28,50
M	2080800 Glasboden transparent, gehärtet 8 mm (o. Abb.)	40x40 cm 115x40 cm	€ 31,- € 51,-
N	2080900 Acrylfach für Accessoires, Schuhe ...	25x10 cm	€ 4,30
O	2080503 Huthalter	H 15 cm, Ø12,5 cm, L30 cm	€ 14,90
P	2083300 Brillenhalter aus Acryl		€ 4,90
Q	2007801 Hut/Helmhalter mit Schaumstoffauflage	T22 cm, H 19 cm, Ø7 cm	€ 14,90
R	2007802 Ballhalter	T25 cm, Ø17 cm	€ 14,90
S	2080504 Helmhalter	T 13 cm, H20 cm, Ø12 cm	€ 16,50
T	2080607 Doppelhaken	Länge 20 cm Stärke 4mm	€ 3,60
U	2080608 Doppelhaken	Länge 30 cm Stärke 4mm	€ 3,90

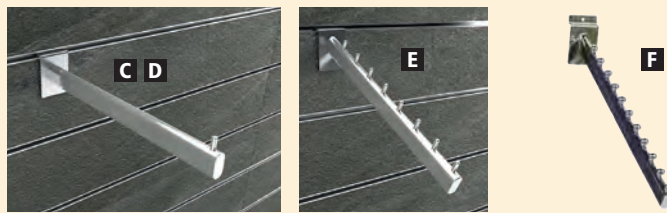

Tragetaschen

Alle Tragetaschen und Kartons zuzüglich
ARA-Entsorgungsgebühr

TRAGETASCHEN

Ab sofort zum
günstigen Preis!

[zum Shop](#)

Bitte unbedingt die Farbe bei der Bestellung angeben. Mindestbestellmenge ist eine Verkaufseinheit/Farbe. Individueller Druck auf Papiertaschen ab 200 Stk. oder 1 VE möglich. Preise auf Anfrage.

A PAPIER-TASCHE „TORINO“ mit stabilem Kordeigriff

Art. Nr. 6060101

Format 22 x 10 x 31 cm
weiß, braun

VE 250 Stk. / Stk. € **0,27**

h.blau, dkl.blau, orange,
rot, h.grün, dkl.grün,
dkl.rot, schwarz

VE 250 Stk. / Stk. € **0,48**

Art. Nr. 6060105

Format 26 x 12 x 35 cm
weiß, braun

VE 250 Stk. / Stk. € **0,40**

h.blau, dkl.blau, orange,
rot, h.grün, dkl.grün,
dkl.rot, schwarz

VE 250 Stk. / Stk. € **0,58**

Art. Nr. 6060102

Format 32 x 12 x 41 cm
weiß, braun

VE 200 Stk. / Stk. € **0,45**

h.blau, dkl.blau, orange,
rot, h.grün, dkl.grün,
dkl.rot, schwarz

VE 200 Stk. / Stk. € **0,75**

Art. Nr. 6060103

Format 45 x 17 x 48 cm
weiß, braun

VE 150 Stk. / Stk. € **0,75**

Art. Nr. 6060104

Format 54 x 15 x 49 cm (Querformat)
weiß, braun

VE 100 Stk. / Stk. € **0,99**

B PAPIER-TASCHE „SHOPPER“

Art. Nr. 6060201

Format 22 x 10 x 28 cm
weiß, braun

VE 250 Stk. / Stk. € **0,28**

Art. Nr. 6060208

Format 26 x 12 x 35 cm
weiß, braun

VE 250 Stk. / Stk. € **0,32**

Art. Nr. 6060202

Format 32 x 12 x 41 cm
weiß, braun

VE 250 Stk. / Stk. € **0,38**

Art. Nr. 6060206

Format 45 x 17 x 48 cm
weiß, braun

VE 150 Stk. / Stk. € **0,48**



Gerne bedrucken wir die Taschen mit Ihrem Logo,
fragen Sie uns!

Mehrwegtaschen aus verschiedenen Materialien
finden Sie in unserem Onlineshop

TRAGETASCHEN

[zum Shop](#)

Weitere Farben
im Online-Shop

Roma natur
Preise & Formate online

C LACK-TASCHE „ROMA“ (auf Anfrage auch mit Fenster erhältlich) *Preisreduziert!*

Art. Nr. 6060401 – Format 11x6x15 cm

weiß VE 50 Stk. / Stk. € **1,05**
VE 500 Stk. / Stk. € **0,95**

Art. Nr. 6060402 – Format 18,5x10,5x23 cm

weiß VE 100 Stk. / Stk. € **1,20**
grün, rot, schwarz, blau VE 100 Stk. / Stk. € **1,30**
silber matt, gold VE 100 Stk. / Stk. € **1,55**

Art. Nr. 6060403 – Format 23,5x10x27,5 cm

weiß VE 100 Stk. / Stk. € **1,38**
grün, rot, schwarz, blau VE 100 Stk. / Stk. € **1,50**
silber matt, gold VE 100 Stk. / Stk. € **1,65**

Art. Nr. 6060406 – Querformat 32x10x25 cm

weiß VE 100 Stk. / Stk. € **1,70**
grün, schwarz, blau VE 100 Stk. / Stk. € **1,76**

Art. Nr. 6060404 – Querformat 36x12x32 cm

weiß VE 100 Stk. / Stk. € **1,90**
grün, rot, schwarz VE 100 Stk. / Stk. € **2,10**
silber matt, gold VE 100 Stk. / Stk. € **2,45**

Art. Nr. 6060418 – Querformat 42x12x36 cm

weiß VE 50 Stk. / Stk. € **2,30**
schwarz VE 50 Stk. / Stk. € **2,40**

Art. Nr. 6060407 – Querformat 54x13x45 cm

weiß VE 50 Stk. / Stk. € **4,20**
rot, schwarz, silber VE 50 Stk. / Stk. € **4,80**

INDIVIDUELLER AUFDRUCK

4färbiger Druck
bereits
ab einer Kartoneinheit!

JETBAGS!

- geringe Einrichtkosten
- rasche Produktion

Fragen Sie uns –
wir senden Ihnen gerne ein Angebot



Verkaufsraumsysteme

Fragen Sie nach einem maßgeschneiderten Angebot!

VERKAUFSRAUMSYSTEM WANDSCHIENE „NEW GENERATION“

[zum Shop](#)

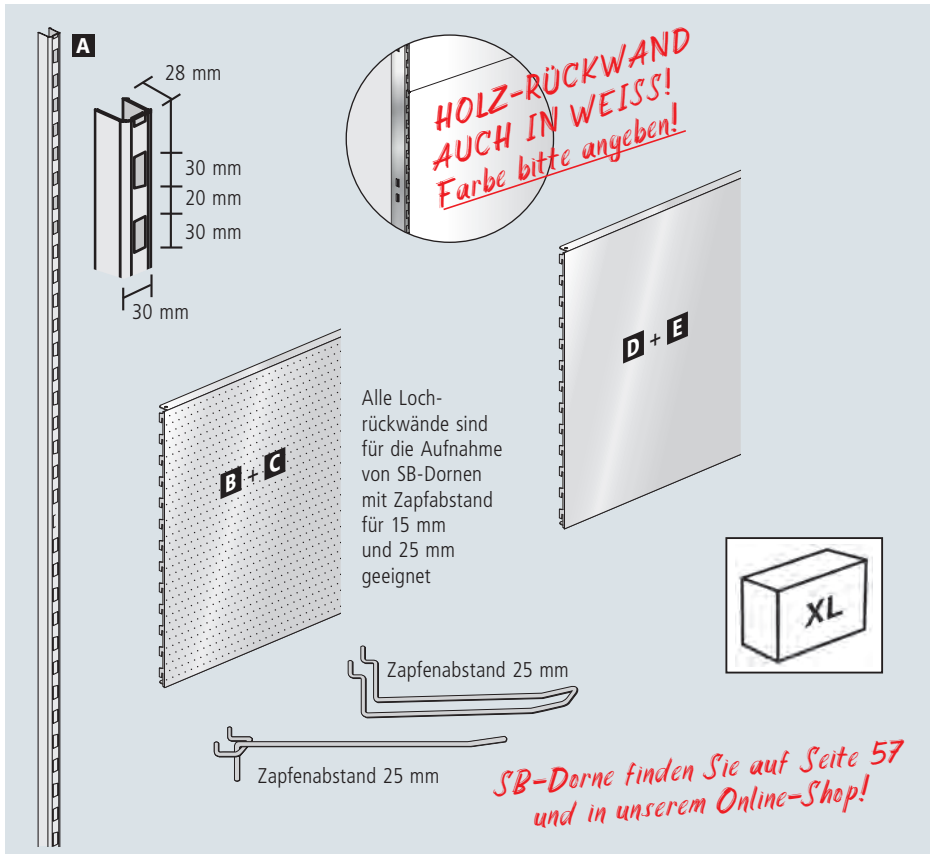

Wandschiene Höhe 190 cm verchromt.
Kann mit oder ohne Rückwände montiert werden.

- A WANDSCHIENE VERCHROMT,**
Art. Nr. 2006100 Höhe 240 cm 1 Stk. € 24,90
ab 5 Stk. per Stk. € 22,90
Art. Nr. 2006102 Höhe 120 cm 1 Stk. € 14,90

RÜCKWAND GELOCHT, eloxal-silber, pulverbeschichtet ALL 9995 (ähnlich RAL 9006)

- B** Breite 100 cm, Höhe 60 cm
Art. Nr. 6109077 1 Stk. € 54,-
C Breite 100 cm, Höhe 40 cm
Art. Nr. 6109078 1 Stk. € 39,-

RÜCKWAND GLATT, eloxal-silber, pulverbeschichtet ALL 9995 (ähnlich RAL 9006)

- D** Breite 100 cm, Höhe 60 cm
Art. Nr. 6109075 1 Stk. € 32,-
E Breite 100 cm, Höhe 40 cm
Art. Nr. 6109076 1 Stk. € 26,-

WANDREGAL „NEW GENERATION“

[zum Shop](#)

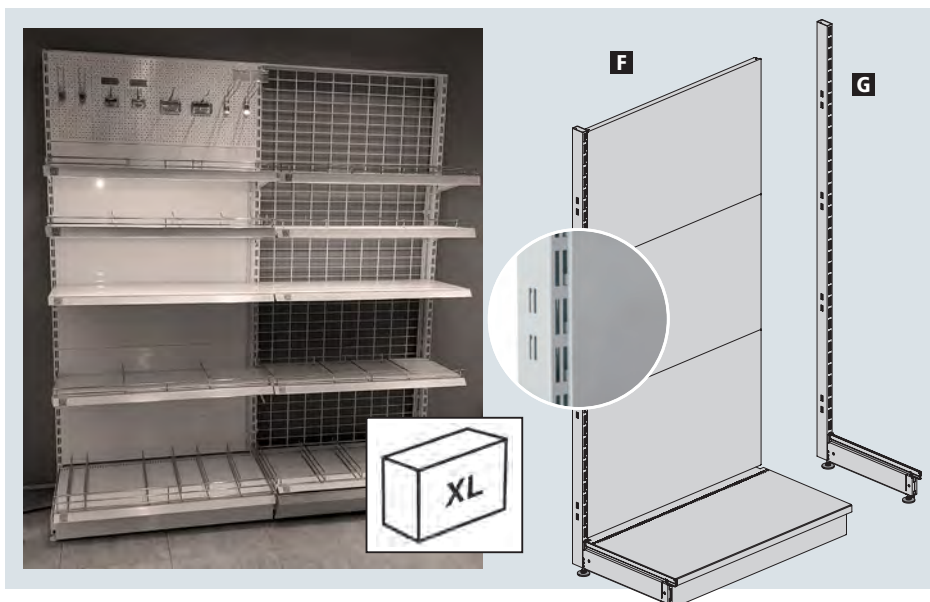

WANDREGAL „NEW GENERATION“

- F GRUNDELEMENT**
Höhe 196 cm, Länge 100 cm,
Bodenfach und Fußtiefe 50 cm,
Fußhöhe 15 cm,
einseitig mit Blechrückwänden glatt
Achtung: ein Grundelement enthält nur einen Steher mit Fuß!
Standardfarben:
Eloxal-silber ALL 9995 (ähnlich RAL 9006),
Reinweiß RAL9010, Schwarzgrau RAL7021
Lieferzeit: ca. 2-3 Wochen
andere Varianten auf Anfrage
(Höhen von 135 – 255cm,
Längen 62,5cm und 125cm)
Alle RAL-Farben erhältlich (Farbaufpreis + 25%!)
Art. Nr. 6103100 1 Element € 239,-
- G ENDSTEHER**
Höhe 196 cm, Fußtiefe 50 cm
Art. Nr. 6105100 1 Stück € 95,-

Warenträger

Metallstrukturen und Warenträger
auf Anfrage auch in Alu Grau oder Roheisen Transparent

WARENTRÄGER

[zum Shop](#)

Artikel A bis G bestehen aus Ovalrohr 30x15 mm

KONFEKTIONSRAHMEN verchromt

A Länge 100 cm, Tiefe 35 cm
Art. Nr. 2006310 1 Stk. € 25,90

B KONFEKTIONSRAHMEN NACH MASS
wird auf Ihr gewünschtes Maß zugeschnitten
(Außenmaß),
Länge 40 – 119 cm, Tiefe 30 cm
Art. Nr. 2006302 1 Stk. € 43,90

TRAGESTANGE verchromt
passt nicht bei Lochrückwänden

C Länge 100 cm
Art. Nr. 2005606 1 Stk. € 24,-

D TRAGESTANGE NACH MASS, verchromt
wird auf Ihr gewünschtes Maß zugeschnitten
(Außenmaß),
Länge 40 – 125 cm
Art. Nr. 2005607 1 Stk. € 33,50

E STUFENARM, verchromt
Länge 42 cm
Art. Nr. 2007400 1 Stk. € 41,90

F ABHÄNGEARM SCHRÄG, verchromt
Länge 41 cm, 10 Stopper, Rundrohr
Art. Nr. 2005701 1 Stk. € 15,90

G ABHÄNGEARM GERADE, verchromt
Länge 36 cm, Rundrohr
Art. Nr. 2005801 1 Stk. € 12,90

UNIVERSALHAKEN GERADE, verchromt

H Länge 20 cm, Ø 6 mm
Art. Nr. 2005901 *Günstiger!*
1 Stk. € 7,50

I Länge 30 cm, Ø 6 mm
Art. Nr. 2005900 1 Stk. € 8,50

DORN „NICE PRICE“ verchromt

J Länge 20 cm, Ø 6 mm
Art. Nr. 2005907 1 Stk. € 3,20

K Länge 30 cm, Ø 6 mm
Art. Nr. 2005906 1 Stk. € 3,90

L HELMHALTER glanzverzinkt
Höhe 22 cm, Ø 12,5 cm
Art. Nr. 2007800 1 Stk. € 13,30
ab 5 Stk. per Stk. € 11,50

M SCHWENKBÜGEL, verchromt
Für Socken, Tücher etc.
Länge 30 cm, Draht 6 mm
Art. Nr. 2006900 1 Stk. € 3,90

N HANDSCHUH-SCHWENKBÜGEL, verchromt
25 x 23 cm, Draht 6 mm
Art. Nr. 2007200 1 Stk. € 5,90
ab 10 Stk. per Stk. € 5,50

O HAUBENSCHWENKBÜGEL, verchromt
27 x 25 cm, Draht 6 mm
Art. Nr. 7028905 1 Stk. € 5,90
ab 10 Stk. per Stk. € 5,50

P LOCHTRAGESTANGE OVALROHR, glanz-verzinkt
Länge 100 cm, 20 Löcher, für Artikel O, P, Q;
passt nicht bei Lochrückwänden
Art. Nr. 7086188 1 Stk. € 42,-

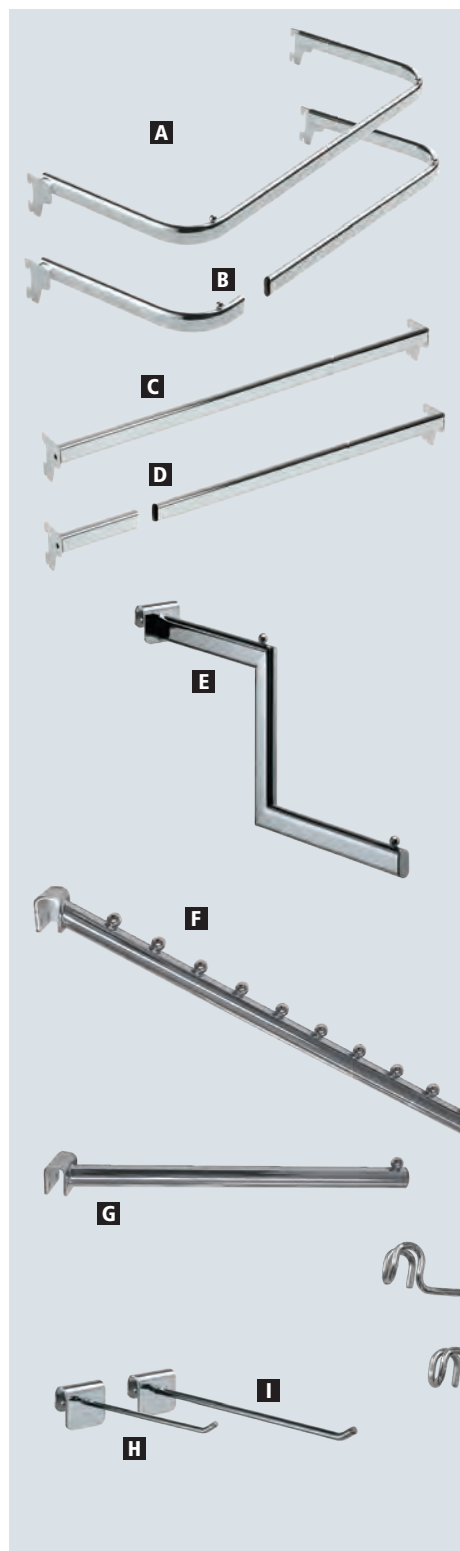

Regalböden

aus verschiedenen Materialien,
für jeden Look das Passende!

WARENTRÄGER

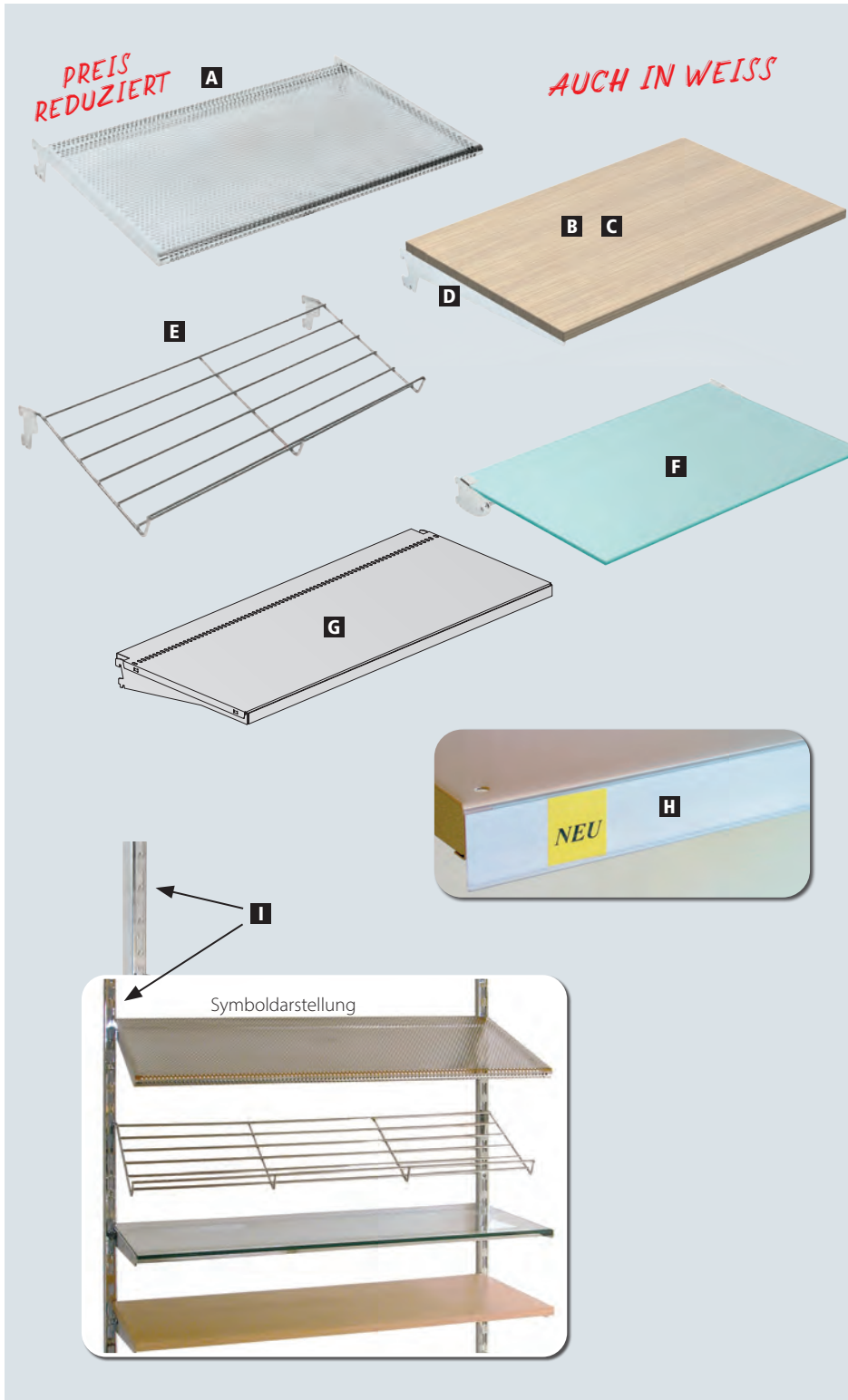
[zum Shop](#)

Warenträger **A**, **B**, **C** und **G**
können auch schräg eingehängt werden.

- A LOCHBLECHBODEN**
verchromt, Länge 100 cm, Tiefe 40 cm
passt nicht bei Blechrückwänden
Art. Nr. 2006400 1 Stk. € **59,-**
- HOLZFACH mit Konsolen verchromt**
- B** Länge 67 cm, Tiefe 40 cm
Art. Nr. 2006004 helle Eiche Dekor 1 Stk. € **45,-**
- C** Länge 100 cm, Tiefe 40 cm
Art. Nr. 2006003 weiß 1 Stk. € **58,50**
- D KONSOLE FÜR HOLZFACH**
Art. Nr. 2006200 1 Paar € **22,-**
- E SCHUHEINSATZ SCHRÄG**
verchromt, Länge 100 cm, Tiefe 30 cm
Art. Nr. 2006600 1 Stk. € **41,50**
- F GLASFACH**
Länge 100 cm, Tiefe 40 cm, mit Konsolen verchromt
passt nicht bei Blechrückwänden
Art. Nr. 6109010 Auf Anfrage
- G BLECHFACH ELOXAL-SILBER**
inkl. Konsolen, Länge 100 cm, Tiefe 40 cm
Art. Nr. 6109120 1 Stk. € **55,-**
- H SCANNER-PREISSCHIENE**
für Etiketteneinschub 39 mm, Länge 995 mm
mit Klebeband, Lesekante und Staubschutz, Farbe:
transparent
Art. Nr. 6109072 1 Stk. € **4,50**
ab 20 Stk. per Stk. € **4,10**
- I WANDSCHIENE**
verchromt, Höhe 240 cm
Art. Nr. 2006100 1 Stk. € **24,90**
ab 6 Stk. per Stk. € **22,90**
verchromt, Höhe 120 cm
Art. Nr. 2006102 1 Stk. € **14,90**

Warenträger

Ideal für die schnelle Wandmontage

WARENTRÄGER ZUR WANDMONTAGE

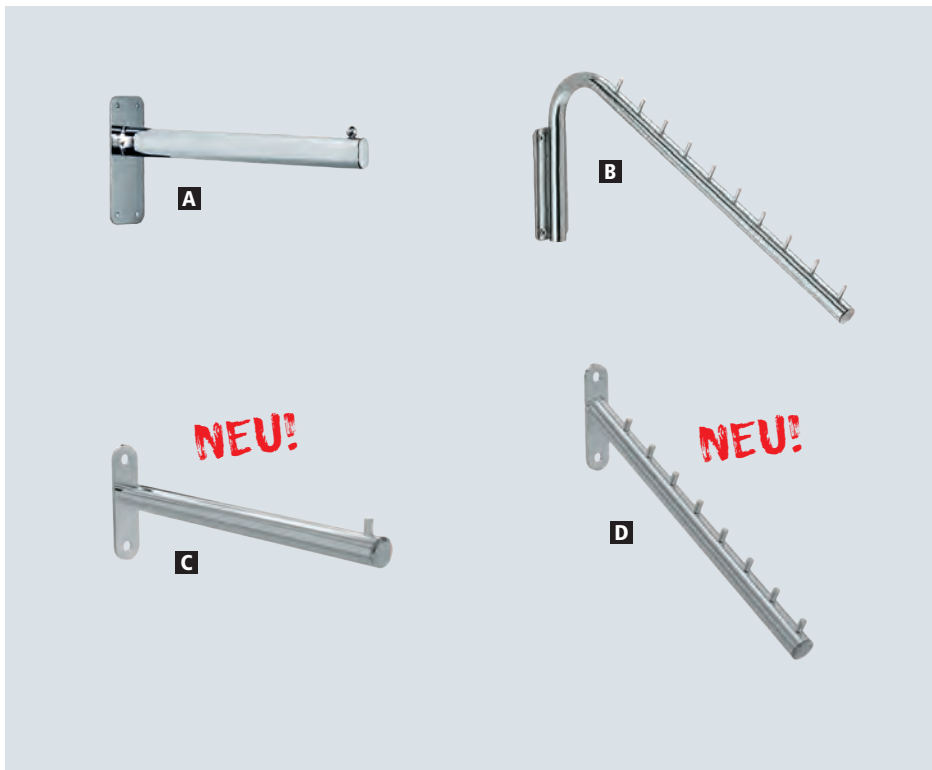
[zum Shop](#)

- A GERADER ARM**,
verchromt, Länge 30 cm
Art. Nr. 2114400 1 Stk. € 19,-
- B SCHRÄGARM**
verchromt, 60 cm, 13 Stopper
Art. Nr. 2114600 1 Stk. € 29,-
- C GERADER ARM**,
zur Wandmontage, Rundrohr 22 mm,
verchromt, Länge 30 cm, 1 Stopper
Art. Nr. 2114401 1 Stk. € 14,90 **NEU!**
- D SCHRÄGER ARM**,
zur Wandmontage, Rundrohr 22 mm,
verchromt, Länge 33,5 cm, 8 Stopper
Art. Nr. 2114301 1 Stk. € 17,90 **NEU!**

WARENTRÄGER ZU DEN LOCHRÜCKWÄNDEN

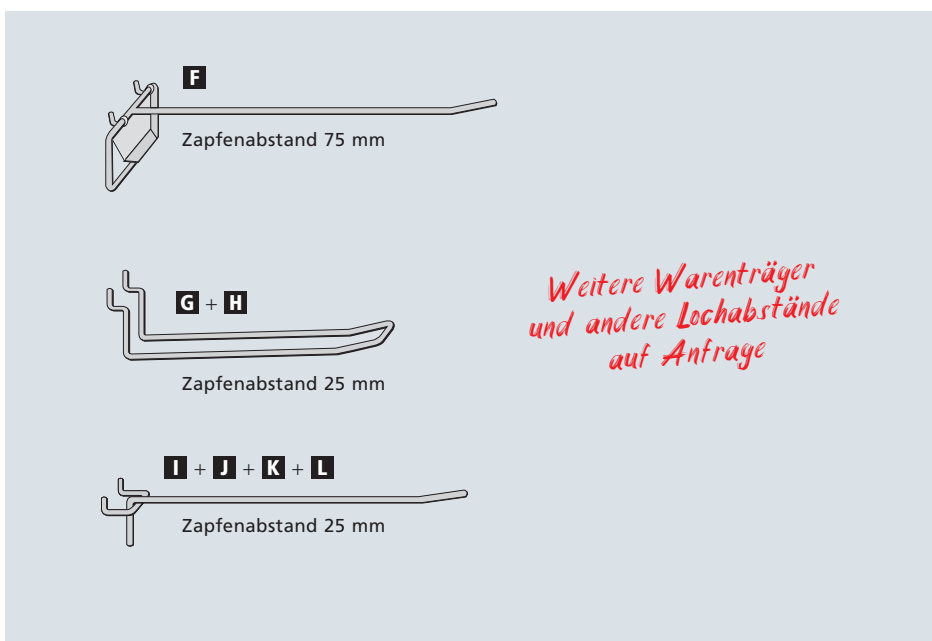
[zum Shop](#)

Deko-Gitter

Wandmontage oder freistehend.
Für Messen und Ausstellungen gut geeignet – schneller
Auf- und Abbau, platzsparende Aufbewahrung!

DEKO-GITTER EASY

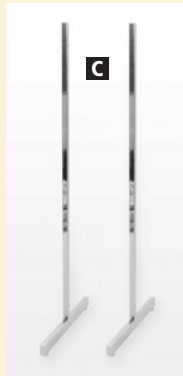
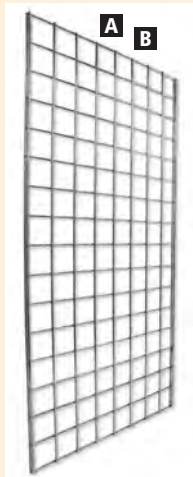
[zum Shop](#)

Beispiel



Beispiel

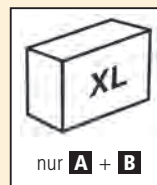
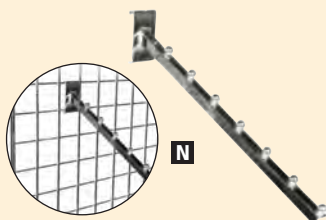
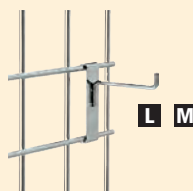
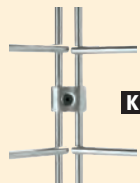
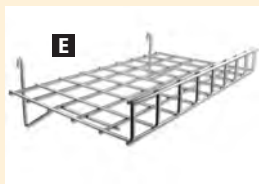

Mehrere Gitter können mit Gitterverbinder **K** zu Kombinationen zusammengestellt werden oder mit Distanzhalter **J** an die Wand montiert werden.

GITTER EASY verchromt
Gitterraster 7,5x7,5 cm, Drahtstärke 5,5 mm

- A** 183 x 61,5 cm, Art. Nr. 2026600 1 Stk. € 62,-
B 153 x 61,5 cm, Art. Nr. 2026601 1 Stk. € 52,-

- C T-FUSS FÜR GITTER EASY**
Höhe 154 cm, Tiefe 60 cm,
aus Vierkantrohr 25x50 mm / 25x25 mm,
mit 4 Stellfüße zum Höhenausgleich
Art. Nr. 2026700 1 Paar € 115,-

- D SÄULEN-ROLLER UNTERTEIL FÜR EASY**
Dreieck aus verchromtem Metall,
mindestens 9 Gitterverbinder erforderlich
für Dekogitter Breite 61,5 cm geeignet
Art. Nr. 2026800 1 Stk. € 94,-

- E GERADE ABLAGE** verchromt
Maße: B 60 x T 40 cm, 10 cm Aufkantung vorne
Art. Nr. 2026900 1 Stk. € 29,50

- F GROSSER KORB** verchromt
Maße: B 60 x T 40 x H 10 cm
Art. Nr. 2027000 1 Stk. € 39,-
DORNE LEICHT FÜR EASY verchromt
Mit Sicherheitskappe

- G** Länge 10 cm
Art. Nr. 2026500 1 Stk. € 1,90
H Länge 20 cm
Art. Nr. 2026501 1 Stk. € 2,10
I Länge 30 cm,
Art. Nr. 2026502 1 Stk. € 2,30

- J WANDHALTERUNG** verchromt
Distanz 55 mm
Art. Nr. 2027601 1 Stk. € 4,50
per Gitter 4 Stk. erforderlich

- K GITTERVERBINDER**, verzinkt
Art. Nr. 2027500 1 Stk. € 2,40
pro Gitterverlängerung 3 Stk. erforderlich

DORN VERCHROMT

- L** Länge 20 cm, Art. Nr. 2015200 1 Stk. € 8,50
M Länge 10 cm, Art. Nr. 2015300 1 Stk. € 7,90

- N SCHRÄGABHÄNGER FÜR EASY**
verchromt, Länge 40 cm,
mit 7 Anschlagkugeln
Art. Nr. 2014501 1 Stk. € 11,-

- O GERADER ARM FÜR EASY**
Länge 30 cm
Art. Nr. 2015101 1 Stk. € 11,-

Kleidersäcke

Hochwertig und strapazierfähig – zum verlässlichen Schutz Ihrer Ware. Praktisch in der Handhabung. Auch Maßanfertigung möglich!



KLEIDERSÄCKE

[zum Shop](#)

A KLEIDERSACK CLASSIC

Material: Vliesstoff (PP, non-woven), 80 g, atmungsaktiv, mit Reißverschluss, Sichtfenster und Öse, Farbe: schwarz, Breite 60 cm
Art. Nr. 2004006 – Länge 100 cm

5 Stk. per Stk. € **5,90**

ab 50 Stk. per Stk. € **5,20**

ab 100 Stk. per Stk. € **4,70**

Art. Nr. 2004016 – Länge 120 cm

5 Stk. per Stk. € **6,50**

ab 50 Stk. per Stk. € **5,80**

ab 100 Stk. per Stk. € **5,20**

Art. Nr. 2004026 – Länge 150 cm

5 Stk. per Stk. € **7,20**

ab 50 Stk. per Stk. € **6,50**

ab 100 Stk. per Stk. € **5,90**

B KLEIDERSACK CLASSIC LIGHT

Material: Vliesstoff (PP, non-woven) 50 g, atmungsaktiv, mit Reißverschluss, ovales Sichtfenster und Öse, schwarz, Länge 100 cm, Breite 60 cm
Art. Nr. 2004036

1 Stk. € **4,20**

ab 50 Stk. per Stk. € **3,90**

C KLEIDERSACK BRAUT

Material: Vliesstoff (PP, non-woven), 75 g, atmungsaktiv, mit Reißverschluss, Seiten- und Bodenfalte 20 cm, Farbe: weiss, Breite 70 cm
Art. Nr. 2004014 – Länge 180 cm

5 – 25 Stk. per Stk. € **8,90**

26 – 50 Stk. per Stk. € **8,50**

51 – 99 Stk. per Stk. € **7,90**

ab 100 Stk. per Stk. € **6,95**

Art. Nr. 2004015 – Länge 200 cm 1 Stk. € **10,50**

D KOLLEKTIONSSACK MIT KORDELZUG

Material: Polyester, ausgestattet mit umlaufenden Kordelzug zur Fixierung der Ware, Farbe: schwarz, Breite 60 cm, Tiefe 45 cm

Art. Nr. 2004008 – Länge 100 cm 1 Stk. € **43,-**

Art. Nr. 2004018 – Länge 120 cm 1 Stk. € **46,-**

Art. Nr. 2004028 – Länge 140 cm 1 Stk. € **52,-**

HÜLLEN FÜR KLEIDERSTÄNDER

[zum Shop](#)

E KLEIDERSTÄNDER-HÜLLE

L 150 x H 150 x T 50 cm
Material: Oxford Stoff grau, Fenster PEVA semitransparent
Art. Nr. 3022801

1 Stk. € **27,50**

Displays / Schmuck-Displays

Aus Holz, Acrylglas, Polycarbonate
oder umweltfreundlichem Pappmaché

DISPLAYS

[zum Shop](#)

ÖKO-TIPP!

A DAMENFUSS MIT WADE transparent aus PC
Fußlänge 24 cm, Höhe 48 cm,
mit magnetischer Metallstandplatte
Art. Nr. 3021400 1 Stk. € 28,90
ab 5 Stk. per Stk. € 27,50

B HAND KUNSTSTOFF
weiß Höhe 28 cm, rechts
Art. Nr. 3020903 1 Stk. € 15,50
ab 5 Stk. per Stk. € 14,70

BEWEGLICHE HOLZHÄNDE, natur lackiert
C Damen-Hand, Höhe 33 cm
Art. Nr. 3020900 1 Stk. € 29,-

D Herren-Hand, Höhe 33 cm
Art. Nr. 3020902 1 Stk. € 29,-

SCHMUCKDISPLAYS
aus umweltfreundlichem Pappmaché

E Größe 20x17 cm
Art. Nr. 2060100 weiß 1 Stk. € 12,50
Art. Nr. 2060101 schwarz ab 4 Stk. per Stk. € 10,90

F Größe 25x24 cm
Art. Nr. 2060300 weiß 1 Stk. € 14,50
Art. Nr. 2060301 schwarz

G Größe 31x25 cm
Art. Nr. 2060200 weiß 1 Stk. € 16,50
Art. Nr. 2060201 schwarz

H HAND, Größe 39x12 cm
Art. Nr. 2061001 schwarz 1 Stk. € 28,-

I HÜFT-TORSO DAME WEISS
Taille 77 cm, Hüfte 93 cm, Gr. 36
Art. Nr. 3022600 1 Stk. € 54,-

J HÜFT-TORSO HERR WEISS
Taille 85 cm, Hüfte 97 cm, Gr. 46
Art. Nr. 3022500 1 Stk. € 54,-

HUT- ODER PERÜCKENHALTER
aus Metall schwarz lackiert

K Höhe 53 cm, Ø 17 cm, Umfang 54 cm
Art. Nr. 1267700 1 Stk. € 9,90
ab 5 Stk. per Stk. € 8,90

HUTHALTER HOLZ

L Höhe 24 cm Art. Nr. 3021000 1 Stk. € 29,-

M Höhe 34 cm Art. Nr. 3021001 1 Stk. € 31,-

Displays

Kleine Helfer rücken Ihre Ware ins besondere Licht

DISPLAYS VERCHROMT & SATINIERT

[zum Shop](#)

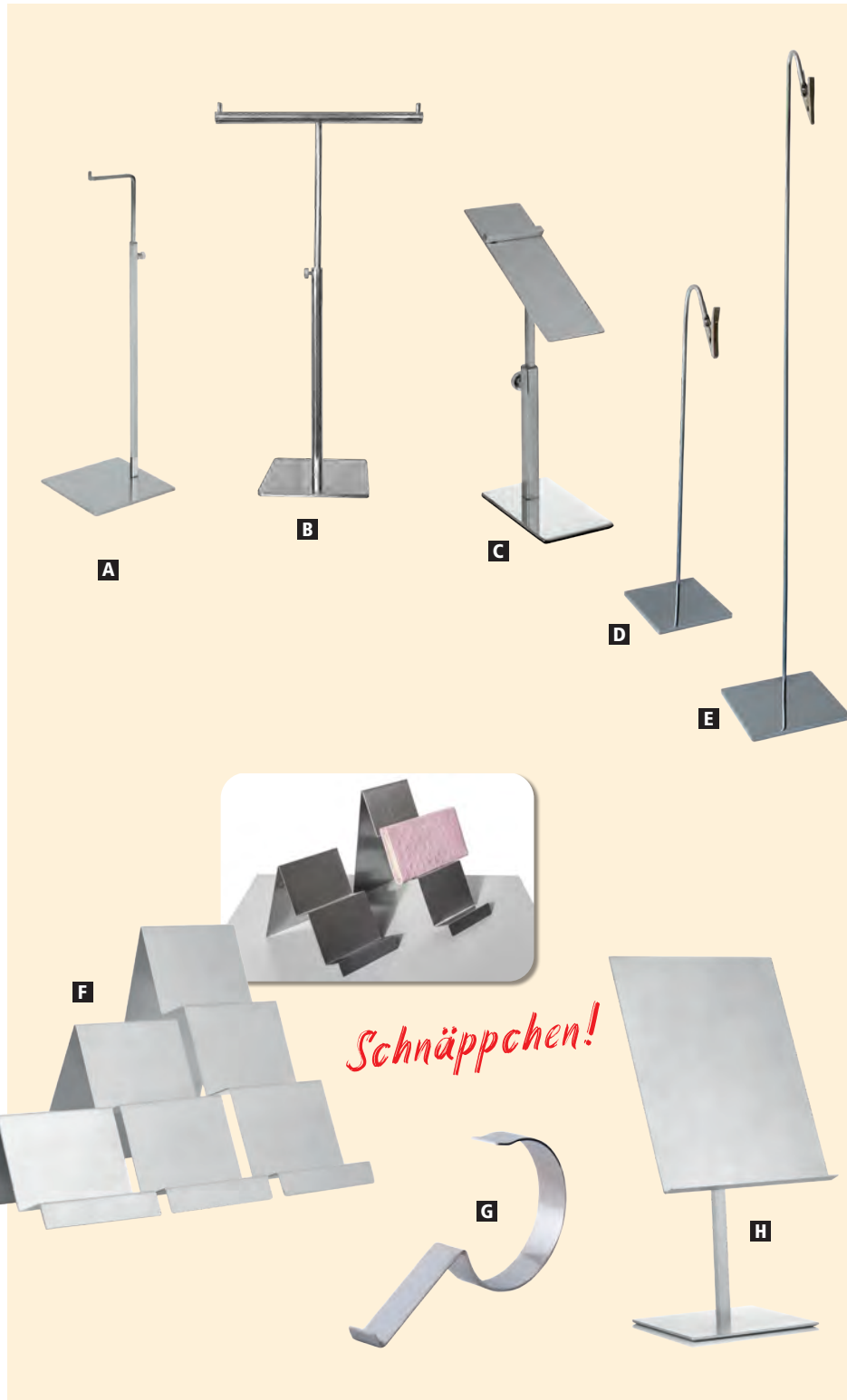

A L-DISPLAY

Satiniert

Höhe: 39–64 cm ausziehbar,

Länge Arm: 10 cm

Fuß: 15x15 cm

Art. Nr. 2012203

1 Stk. € **21,90**

ab 5 Stk. per Stk. € **19,90**

B T-DISPLAY

Rundrohr verchromt,

Höhe: 47–69 cm ausziehbar,

Arm: 31,5 cm

Fuß: 15x15 cm

Art. Nr. 2012002

1 Stk. € **29,-**

ab 5 Stk. per Stk. € **26,-**

C SCHUH-DISPLAY

Höhe: 20–29 cm, Display 17x5 cm,

Standfuß 14x10 cm, verchromt

Art. Nr. 2011900

1 Stk. statt 24,90 jetzt nur € **19,90**

PREIS-CLIP

D

Höhe: 31 cm

Art. Nr. 2013200

1 Stk. € **15,50**

E

Höhe: 66 cm

Art. Nr. 2013201

1 Stk. € **16,50**

F ACCESSOIRES DISPLAY 3er-SET

Länge 11 cm,

Höhe x Breite: 7,5x8,5cm; 13,5x13,5cm; 17,5x20,5cm

chrom satiniert

Art. Nr. 2012101 1 Stk. statt 44,- nur Stk. € **38,-**

G GÜRTEL-DISPLAY

gerollt Länge 25 cm, Höhe: 14 cm, Breite: 3 cm,

chrom satiniert

Art. Nr. 2012601 1 Stk. statt 17,- nur Stk. € **14,-**

H HEMDEN-DISPLAY

Höhe 35–50 cm, Auflage 20x26 cm,

Standfuß 14x14 cm,

chrom satiniert

Art. Nr. 2012401 1 Stk. statt 40,- nur Stk. € **36,-**

Plakatrahmen

Ersatzfolie nach Maß auf Anfrage!

PLAKATSTÄNDER

[zum Shop](#)

Hier finden Sie die Klassiker für Ihre Werbung vor und in dem Geschäftslokal

STAHLROHR-STRASSENSTÄNDER

Stahlrohrkonstruktion, pulverbeschichtet weiß inkl. UV-stabilisierter Folie, Rohr Ø 22 mm

A Format DIN A1 (594 x 841 mm),
Höhe: 130 cm, Breite 66,5 cm (Außenmaß)
Art. Nr. 2007110 1 Stk. € 159,-

B Format DIN A0 (841 x 1189 mm),
Höhe: 168 cm, Breite 92 cm (Außenmaß)
Art. Nr. 2007108 1 Stk. € 249,-

C PLAKATSTÄNDER WETTERFEST

DIN A1 (594 x 841 mm),
Höhe 112 cm, 32 mm Profil,
umlaufendes Dichtungsband auf der Rückwand,
verbesserter Wasserablauf,
inkl. UV-stabilisierter Schutzfolie,
schnelle Posterwechsel durch beidseitigen
Wechselrahmen
Art. Nr. 2007006 1 Stk. € 129,-
ab 2 Stk. per Stk. € 115,-

D Ersatzfolie (ohne Abbildung)
für Art. Nr. 2007006,
Plakatständer DIN A1 wetterfest
UV-stabilisiert (61,4 x 86,0 cm)
Art. Nr. 2107006 1 Stk. € 22,-

E PLAKATSTÄNDER

DIN A1 (594 x 841 mm),
Höhe 115 cm, Alukonstruktion,
25 mm-Profil mit Chromecken
auch im Freien verwendbar,
UV-stabilisierte Folie,
schnelle Posterwechsel durch beidseitigen
Wechselrahmen
Art. Nr. 2007000 1 Stk. € 99,-
ab 2 Stk. per Stk. € 84,-

F ERSATZFOLIE (ohne Abbildung)

für Art. Nr. 2007000 Plakatständer DIN A1
UV-stabilisiert (59,4 x 83,8 cm)
Art. Nr. 2107000 1 Stk. € 22,-

G DISPLAY PLAKATHALTER DIN A4

Hochformat verchromt, oben offen
Höhe 76–108 cm ausziehbar, Fuß 13 x 13 cm
Art. Nr. 2012501 1 Stk. € 36,-

I U-FOLIENASCHE DIN A4 (ohne Abbildung)

Hart-PVC 0,4 mm, entspiegelt
passend zu A4-Plakathaltern
Art. Nr. 2107009 1 Stk. € 2,90



A + B

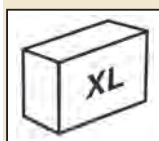

C

I + J



K



E

WINDPRO OUTDOOR

Plakatständer für den Außenbereich, mit schwerer stabiler Standplatte (fahrbar), Doppelfeder-Ausführung, 40 mm Klemmprofil aus Aluminium eloxalsilber, wasserfest durch übergroße Schutzfolie und eingeklebte Gummidichtung

I Format DIN A1 (594 x 841 mm),
Maße: Höhe 112,9 cm, Breite 72 cm, Tiefe 53 cm
Art. Nr. 2107100 1 Stk. € 175,-

J Format DIN A0 (841 x 1189 mm),
Maße: Höhe 147,7 cm, Breite 90 cm, Tiefe 63 cm
Art. Nr. 2107101 1 Stk. € 255,-

K TRANSPORTHILFE FÜR WINDPRO
Art. Nr. 2107102 1 Stk. € 25,90



PLAKATRAHMEN

[zum Shop](#)

KUNDENSTOPPER HOLZ 2in1

Outdoor Plakatständer mit zwei Funktionen. Verwendbar als Plakatständer mit 2 Magnetfolien oder ohne Magnetfolie als Kreidetafel. Material zert. massives Buchenholz, dunkel lasiert

H FÜR PLAKATE FORMAT DIN A1

Gesamthöhe 111,4 cm, Tiefe 57 cm, Breite 70,4 cm
Art. Nr. 2107112 1 Stk. € **105,-**

I FÜR PLAKATE FORMAT DIN A2

Gesamthöhe 95 cm, Tiefe 51,1 cm, Breite 53 cm
Art. Nr. 2107102 1 Stk. € **85,-**

ALU-KLAPPRAHMEN

Silber eloxiert, mit abgerundeten verchromten Ecken, für die Wandmontage inkl. UV-stabilisierter Folie

J Format: DIN A3 – 30 x 42 cm

Art. Nr. 2007002 1 Stk. € **21,90**
ab 5 Stk. per Stk. € **20,50**

K Format: DIN A2 – 42 x 60 cm

Art. Nr. 2007003 1 Stk. € **29,90**
ab 5 Stk. per Stk. € **26,90**

L Format: DIN A1 – 60 x 84 cm

Art. Nr. 2007004 1 Stk. € **39,90**
ab 5 Stk. per Stk. € **35,90**

PLAKATRAHMEN MIT KLAMMERALLROUNDER

Rundum drehbar und schwenkbar für senkrechte und waagrechte Rohre bis 34 mm, auch für Körbe
Farben: weiß, rot, grün, orange, schwarz
Bitte Farbe angeben

M mit DIN A4 Rahmen, komplett

Art. Nr. 47/b 1 Stk. € **18,50**
ab 5 Stk. per Stk. € **16,50**

N mit DIN A3 Rahmen, komplett

Art. Nr. 47/a 1 Stk. € **19,50**
ab 5 Stk. per Stk. € **17,50**

PLAKATRAHMEN MIT RUNDER FUSSPLATTE

Eloxalsilber, Ø 16 mm,
Teleskoprohr von 300 – 620 mm ausziehbar
Farben: weiß, rot, grün, orange, schwarz
Bitte Farbe angeben

O mit DIN A4 Rahmen, komplett

Art. Nr. 50/c 1 Stk. € **17,90**

P mit DIN A3 Rahmen, komplett

Art. Nr. 50/d 1 Stk. € **19,90**

Farbvarianten

AKTION

DISPLAYS

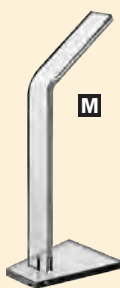
[zum Shop](#)

N



O



SÄULE

A Höhe: 11 cm, Platte: 10 x 10 cm
Art. Nr. 2021800 1 Stk. € 9,70

B Höhe: 21 cm, Platte: 10 x 10 cm
Art. Nr. 2021801 1 Stk. € 12,70

L-AUFSTELLER

C 31 x 42 cm (DIN A3)
Art. Nr. 2022204 1 Stk. € 19,90

D 21 x 30 cm (DIN A4)
Art. Nr. 2022203 1 Stk. € 9,90

E 15 x 21 cm (DIN A5)
Art. Nr. 2022200 1 Stk. € 6,90

F 10,5 x 15 cm (DIN A6)
Art. Nr. 2022201 1 Stk. € 4,40

T-AUFSTELLER

G 31 x 42 cm (DIN A3)
Art. Nr. 2022208 1 Stk. € 22,50

H 21 x 30 cm (DIN A4)
Art. Nr. 2022205 1 Stk. statt 10,50 nur Stk. € 7,90 *Aktion!*

I 15 x 21 cm (DIN A5)
Art. Nr. 2022206 1 Stk. € 7,50

J 10,5 x 15 cm (DIN A6)
Art. Nr. 2022207 1 Stk. € 5,70

K VISITENKARTENSTÄNDER

Länge 93mm, Fülltiefe 18mm
Art. Nr. 2023112 1 Stk. € 2,10

SCHUHHALTER

L Höhe 14 cm
Art. Nr. 2022402 1 Stk. € 11,90

M Höhe 25,5 cm
Art. Nr. 2022403 1 Stk. € 14,90

THEKENVITRINE

versperrbar, 1 herausnehmbares Fach

N B 30 cm x H 50 cm x T 30 cm, Stärke 5 mm
Art. Nr. 2022101 1 Stk. € 145,-

O B 20 cm x H 30 cm x T 20 cm, Stärke 4 mm
Art. Nr. 2022102 1 Stk. € 79,-

Informieren Sie Ihre Kunden

Wir bieten Ihnen Prospektständer
als Tisch-, Wand- und Bodenaufsteller.

PROSPEKTSTÄNDER

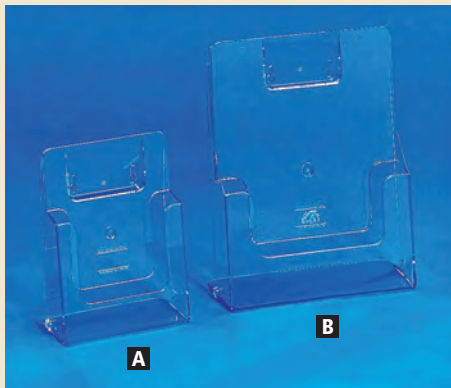
[zum Shop](#)

ABVERKAUF!

PROSPEKTSTÄNDER AUS POLYSTYROL

Als Tisch- oder Wandversion einsetzbar
Fülltiefe 3 cm

- A DIN A5**
Art. Nr. 2023101 1 Stk. € **4,95**
ab 5 Stk. per Stk. € **4,70**
- B DIN A4**
Art. Nr. 2023100 1 Stk. € **6,90**
ab 5 Stk. per Stk. € **5,90**

MEHRFACH-PROSPEKTSTÄNDER

Höhe 34 cm, Breite 24 cm, Tiefe 18 cm
Hochformat, Fülltiefe/Fach 30 mm,
3 Fächer, Material: Polystyrol

- C 3x DIN A4**
Art. Nr. 2023104 1 Stk. € **29,90**
- D 3x DIN A5**
Art. Nr. 2023105 1 Stk. € **16,50**

E PROSPEKTSTÄNDER mit 6 gewölbten Prospektfächern DIN A4

Höhe 155 cm, Standplatte 32 cm
Fächer aus Polystyrol, Metallgestell
silber pulverbeschichtet, Fülltiefe/Fach 3,8 cm
Art. Nr. 2037500 1 Stk. € **155,-**

F FALT-PROSPEKTSTÄNDER

Material: Polystyrol
Höhe 134 cm, Breite 26 cm, Tiefe 34 cm
bequeme Prospektentnahme durch
stufenförmige Anordnung
für 5x DIN A4 Prospekte im Hochformat
Fülltiefe je Fach: ca. 35 mm,
Gewicht: ca. 8 kg
mit beschwerter Kunststoff-Fußplatte
für einen stabilen Stand
inkl. Tragetasche
Art. Nr. 2037600 1 Stk. € **199,-**

G PROSPEKTSTÄNDER FLY

inkl. 4 Etagen DIN A4
Fülltiefe: 50 mm, Gesamthöhe: 141 cm
Farbe: eloxalsilber/frostweiß
Etagen einzeln einhängbar
Art. Nr. 6121600 1 Stk. € **99,-**

Abverkauf!

Displays

aus Acryl, transparent und vielseitig einsetzbar

DISPLAYS

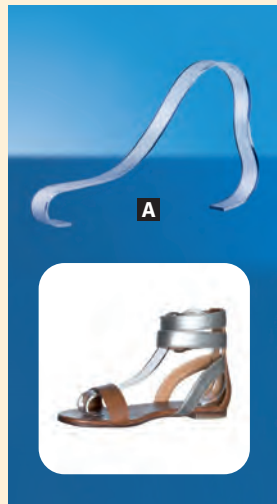
[zum Shop](#)

Anwendungs-
beispiel
Brillenständer

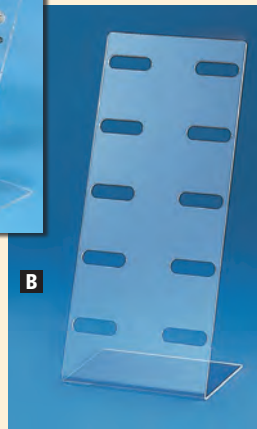

Abverkauft!



- A RIEMCHENHALTER**
für die perfekte Präsentation Ihrer Sandalen!
Material: Acrylglas 3 mm, Farbe: glasklar,
Breite: 19 mm
Art. Nr. 2024100 1 Stk. € **3,90**
ab 4 Stk. per Stk. € **3,70**

- B BRILLENSTÄNDER FÜR 5 BRILLEN**
Höhe 37 cm, Breite 16 cm, Tiefe 12 cm
Material Acrylglas transparent
Art. Nr. 2023900 1 Stk. € **16,90**

- C DESSOUSHALTER-UNTERTEIL**
Transparent, Höhe 31 cm
Art. Nr. 2045500 **Abverkauft!**
1 Stk. statt 13,50 nur Stk. € **9,90**

- BUCHSTÜTZEN**
D Höhe 8 cm, Breite 6 cm, Tiefe 4 cm
Art. Nr. 2022903 1 Stk. € **4,20**

- E** Höhe 15 cm, Breite 10,5 cm, Tiefe 4 cm
Art. Nr. 2022904 1 Stk. € **6,80**

- F** Höhe 20 cm, Breite 21 cm, Tiefe 5 cm
Art. Nr. 2022905 1 Stk. € **12,90**

- TELLERSTÄNDER** aus Polystyrol
G Höhe 12 cm
Art. Nr. 2022702 1 Stk. € **1,85**
ab 5 Stk. per Stk. € **1,75**

- H** Höhe 17 cm
Art. Nr. 2022703 1 Stk. € **1,95**
ab 5 Stk. per Stk. € **1,85**

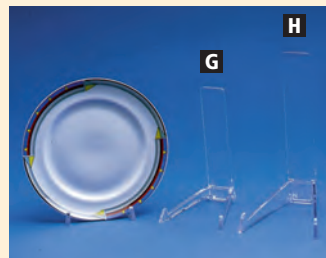

- DEKOBRÜCKE**
Acryl, Stärke 3 mm, transparent **NEU!**
I Länge 20 cm, Höhe 7 cm, Tiefe 7 cm,
Art. Nr. 2023208 1 Set € **6,90**

- J** Länge 20 cm, Höhe 10 cm, Tiefe 7 cm,
Art. Nr. 2023206 1 Set € **6,50**

- K** Länge 20 cm, Höhe 15 cm, Tiefe 7 cm,
Art. Nr. 2023207 1 Set € **9,90**

- L DREIFACH-DISPLAY IM SET**
Bestehend aus 3 U-Winkel
Maße: 10x10x10 cm, 15x15x15 cm, 20x20x20 cm
4 mm, transparent
Art. Nr. 2023200 1 Stk. € **31,70**
ab 3 Stk. per Stk. € **28,60**

- M DISPLAY-TREPPE**
B 30xH 20xT 20 cm
Art. Nr. 2023300 1 Stk. € **30,-**
ab 3 Stk. per Stk. € **27,-**

- N WARENSTÜTZE** **NEU!**
Acryl, Stärke 3 mm
Höhe 18,5 cm, Breite 5 cm, Tiefe 13,3 cm
Art. Nr. 2022906 1 Stk. € **6,20**
ab 6 Stk. per Stk. € **5,80**



NEU!

NEU!

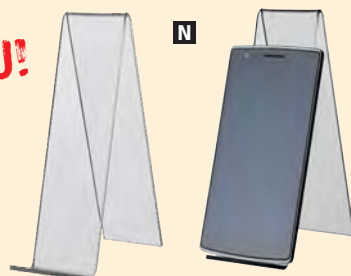
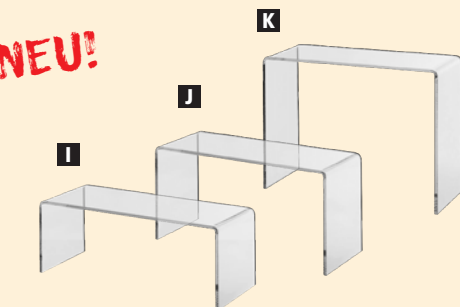

Sie vermissen hier unser Bestellformular?

Ab sofort steht dieses auf unserer Website als [PDF zum Download](#) bereit!

*Sie haben nun die Wahl:
Bestellformular bereits am PC ausfüllen
oder Ausdrucken
und herkömmlich verwenden!*

NEU IN UNSEREM ONLINE-SHOP!

[zum Shop](#)



CAROLINE ist ein neues und patentiertes Einrichtungs- und Präsentationssystem, das durch filigranes Design aus dünnen Stahlprofilen besteht. Trotz seines leichten und luftigen Designs ist es sehr robust und tragfähig.

Durch den modularen Aufbau lassen sich unzählige und individuelle Kombinationen in horizontaler und vertikaler Ausrichtung zusammenstellen.

Dank der Variabilität in Höhe und Breite eignet sich CAROLINE perfekt für Schaufenster, freistehende Mittelraum-Möbel, Wandpräsentationen und als Raumteiler.

Und das Beste: Für den Aufbau braucht man fast kein Werkzeug! Alle Teile werden einfach gesteckt und sind flach zerlegbar, was ein geringes Transport- und Lagervolumen bedeutet.

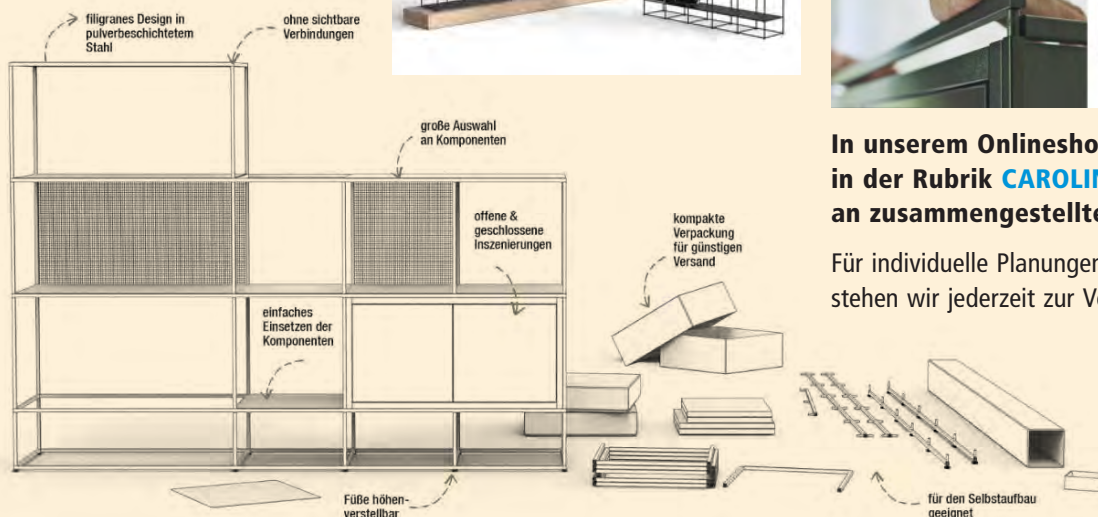
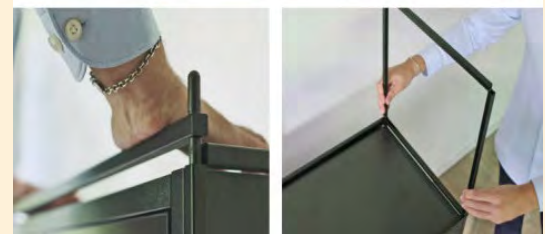

In unserem Onlineshop finden Sie in der Rubrik **CAROLINE** eine Auswahl an zusammengestellten Modulen.

Für individuelle Planungen nach Ihren Wünschen stehen wir jederzeit zur Verfügung – fragen Sie uns!

W. Streif Handelsgesellschaft m.b.H.

Besuchen Sie uns auch im Internet:
www.streif-austria.com

WIR REALISIEREN IHREN SHOP!

- ✓ Individuelle Planung der Einrichtung
- ✓ 3D-Visualisierung

Als exklusiver Partner für Österreich, bieten wir mit den Systemen von Brugnotto und einer großen Auswahl an Dekoroberflächen und Metallstrukturen, eine Fülle von Möglichkeiten, Ihre Vorstellungen in die Realität umzusetzen.

Wie Sie bereits an den gezeigten Produkten in unserem Katalog sehen, bieten diese Serien-Lösungen gegenüber einer einzelnen Individualproduktion einen tollen Preisvorteil und gleichzeitig aktuelles italienisches Design und Topp-Qualität!

Wir nehmen uns gerne Zeit für Sie.
Vereinbaren Sie noch heute einen Termin!

*In der Rubrik „Neuheiten“ auf unserer Homepage:
Aktuelle Informationen,
realisierte Beispielprojekte etc.*

